

Κατάλογος Προϊόντων
& Τιμοκατάλογος 2021

A brand you
can trust

www.inomak.com

 **INOMAK** *Refrigerators*

Κατάλογος
Προϊόντων &
Τιμοκατάλογος

2021

Εταιρικό Προφίλ



Η **INOMAK Refrigerators** ξεκίνησε το ταξίδι της στον χώρο της Μαζικής Εστίασης το 1976, με όραμα των ιδρυτών της να προσφέρει σε κάθε Επαγγελματία της Μαζικής Εστίασης, επιλογές & λύσεις εμπιστοσύνης, εστιάζοντας στη δημιουργία αξίας με τον πιο συμφέρον για αυτόν, τρόπο!

Τέσσερις δεκαετίες αργότερα, η INOMAK Refrigerators, είναι η επιλογή κάθε επαγγελματία, έχοντας μεταμορφωθεί σε μία εταιρεία με πολυπρόσωπη και αποτελεσματική, ομάδα ενώ τα προϊόντα της ταξιδεύουν καθημερινά, στα τέσσερα σημεία του ορίζοντα και σε περισσότερες από 34 χώρες.

Το μπουκέτο των λύσεων μας εστιάζει στα Επαγγελματικά Ψυγεία, καλύπτοντας ένα μεγάλο φάσμα εξ' αυτών. Εκτός αυτών, κατασκευάζουμε μία σημαντική γκάμα θερμαινόμενων συσκευών Μαζικής Εστίασης, ενώ το πάζλ των λύσεων ολοκληρώνεται από μία περιεκτική γκάμα επιλεγμένων και απαραίτητων σε κάθε κουζίνα, Ουδέτερων Ανοξειδωτων Κατασκευών.

Εδώ και δύο χρόνια, έχουμε επενδύσει στην παραγωγή ψυγείων Πιστοποιημένων για την Ενεργειακή τους Κλίση σύμφωνα με τις τρέχουσες εξελίξεις στον τομέα της Επαγγελματικής Ψύξης.

“Όραμά μας είναι να προμηθεύουμε αξιόπιστο Επαγγελματικό Εξοπλισμό & συναφείς με αυτόν υπηρεσίες τους τομείς του Foodservice & και του Hospitality, δημιουργώντας αξία που εκτείνεται πέρα από την ίδια τη συσκευή!”

Σκοπεύουμε να το πετύχουμε προάγοντας τη δημιουργία πιστών και παρακινήμενων κοινοτήτων γύρω από το Brand μας, συναισθανόμενοι τις πραγματικές τους ανάγκες και προσφέροντας την ανάλογη αξία, ως την κινητήριου δύναμη των δραστηριοτήτων μας σε παγκόσμιο επίπεδο!”

01 Αξιοπιστία

Για εμάς είναι στην υψηλότερη θέση των προτεραιοτήτων μας. οι πελάτες να αισθάνονται ότι μπορούν να μας εμπιστευτούν και αυτό μας οδηγεί να προσφέρουμε αξιόπιστα προϊόντα και υπηρεσίες εδώ και περισσότερες από 4 δεκαετίες!

02 Βιωσιμότητα

Ορίζουμε την Βιωσιμότητα σε δύο διαστάσεις: Εσωτερικά & Εξωτερικά! Εσωτερικά, επιλέγουμε να αναπτυσσόμαστε με οργανικές μεθόδους, δημιουργώντας ένα υγιές εταιρικό περιβάλλον, επιστρέφοντας το στη συνέχεια, σε εσάς τους πελάτες μας. Εξωτερικά, συμπεριφερόμαστε στο περιβάλλον στο οποίο όλοι ζούμε ως προτεραιότητα, επενδύοντας σε τρέχουσες φιλικές προς αυτό τεχνολογίες.

03 Εστίαση στον Πελάτη

Επιλέγουμε να ακούμε τις πραγματικές σας ανάγκες εγκαίρως και να προσφέρουμε την μεγαλύτερη δυνατή αξία σας, επιλέγοντας μία Human 2 Human συνεργασία, σε αντίθεση με τον παραδοσιακό B2B τρόπο συνεργασίας!

04 Ακεραιότητα

Ο λόγος μας και μία χειραψία είναι για εμάς το πιο ισχυρό συμβόλαιο! Εφαρμόζουμε συγκεκριμένες πρακτικές για να διασφαλίσουμε την ακεραιότητα της λειτουργίας μας, διενεργώντας συστηματικές αξιολογήσεις και ενσωματώνοντας τα ευρήματα τους στις διαδικασίες μας (Συστήματα Ποιότητα ISO 9001:2018 & 14001), με σκοπό την υλοποίηση του Οράματος και της Αποστολής μας.

05 Διαφάνεια

Προάγουμε τη διαφάνεια και την ειλικρίνεια σε όλες τις Επιχειρησιακές & Επικοινωνιακές μας πρακτικές, αναλαμβάνοντας την ευθύνη για όλες τις δραστηριότητες του οργανισμού μας.

06 Ασφάλεια

Προσεγγίζουμε την Ασφάλεια σφαιρικά σε κάθε τμήμα της λειτουργίας μας! Διασφαλίζουμε συνεχόμενα την ασφάλεια των εγκαταστάσεων, των προϊόντων και των εργαζομένων μας, επενδύοντας συστηματικά σε σχετική εκπαίδευση, σε εξειδικευμένο ιατρικό προσωπικό και εντός των εγκαταστάσεων μας λειτουργεί ένα υπερσύγχρονο Ιατρείο Εργασίας πλήρως εξοπλισμένο!

Ενεργειακή Κλάση

Η βιωσιμότητα αποτελεί πυρηνική αξία για την _____

INOMAK Refrigerators



Από την 1η Ιουλίου 2016 όλα τα Ψυγεία είναι πιστοποιημένα για την Ενεργειακή τους Κλάση σύμφωνα με τις οδηγίες της Ευρωπαϊκής Ένωσης. Το Ψυκτικό Υγρό της επιλογής μας είναι το R290 και η εξοικονόμηση κεφαλαίου σε κάποιες περιπτώσεις υπερβαίνει και το 47% λόγω της αντίστοιχης εξοικονόμησης σε ενέργεια!

Τα πλάνα για τα επόμενα έτη είναι η ελαχιστοποίηση του αποτυπώματος των προϊόντων στο περιβάλλον, το να λειτουργεί η εταιρεία εσωτερικά με μεγαλύτερο σεβασμό προς αυτό και φυσικά η συνεχόμενη ανάπτυξη και βελτίωση των προϊόντων σε αυτό τον τομέα. Στρατηγικά και συνεχόμενα επενδύουμε σε εξοπλισμό κορυφαίας τεχνολογίας με ιδιαίτερη έμφαση στην ασφάλεια των εγκαταστάσεων μας και στον έλεγχο των προϊόντων ένα προς ένα πριν την αποστολή τους σε εσάς!

Υπολογισμός Τιμής

Τρόπος υπολογισμού της τελικής τιμής του προϊόντος, βάσει των επιπλέον χαρακτηριστικών.

Η επιδίωξή μας ως εταιρεία είναι πάντοτε να αυξάνουμε για εσάς την δυνατότητα επιλογής, προσφέροντας ποικιλία από προαιρετικά χαρακτηριστικά σε όλους να επιλέξουν και να δημιουργήσουν ακριβώς το προϊόν που χρειάζονται για την εφαρμογή τους.

Για να βρείτε την τελική τιμή του προϊόντος σας με όλες τις επιλογές, επιλέξτε από κάθε σελίδα το βασικό μοντέλο και στη συνέχεια, προσθέστε ή αφαιρέστε το αντίστοιχο ποσό που εμφανίζεται δίπλα από το κάθε χαρακτηριστικό της επιλογής, όπως φαίνεται στο παρακάτω παράδειγμα:

PNRP999 1660 € + 2x GN 1/2 228 € + 3 x GN 1/3 300 € + GN 1/3 + GN 2/3 238 € = PNRP234 2426 €

Οι τιμές που αναγράφονται σε όλο τον κατάλογο ισχύουν, αλλά μπορεί να μεταβληθούν σε περίπτωση μεγάλων διακυμάνσεων στο κόστος των πρώτων υλών, δίχως να έχει προηγηθεί ενημέρωση.

Περιεχόμενα

Θάλαμοι



10 **Σειρά Cypress**
Θάλαμοι Συντήρησης

16 **Σειρά Castanea**
Θάλαμοι Κατάψυξης

Πάγκοι



22 **Σειρά Pine**
Ψυγεία Πάγκοι

28 **Σειρά Populus**
Ψυγεία Πάγκοι Chef's Bases

34 **Σειρά Boletus**
Πάγκοι με Μηχάνημα Βάσης

40 **Σειρά Zenobia**
Ψυγεία Σαλατών

Λύσεις



46 **Σειρά Prunus**
Ψυγεία με Γυάλινες Πόρτες

56 **Σειρά Ramnus**
Ψυγεία για Σύνδεση σε Απομακρυσμένες Μονάδες

66 **Σειρά Clover**
Ψυγεία με Compact Διαστάσεις

Accessories & Kits



76 **Θάλαμοι**
Σχάρες, Ενδιάμεσες Σχάρες, Οδηγοί

77 **Πάγκοι**
Σχάρες, Ενδιάμεσες Σχάρες, Οδηγοί

78 **Kits, Dispensers, Μπάρες Ροής**

Θερμαινόμενα Προϊόντα



82 **Επιδαπέδια Μπαιν Μαρί**

86 **Επιτραπέζια Μπαιν Μαρί**

88 **Θερμαινόμενα Ερμάρια**

89 **Θερμαντικά Στοιχεία**

90 **Μπάρες Ροής Δίσκων**

Ουδέτερα Προϊόντα



94 **Ερμάρια**

95 **Φιλτρα Χοάνης**

96 **Συναρμολογούμενα Τραπέζια Εργασίας**

97 **Λυόμενο Τραπέζι Εργασία**

98 **Επιτραπέζια Ράφια**

99 **Ράφια Τοίχου**

100 **Ποτηριέρες με Ανοξείδωτες Πόρτες**

101 **Ποτηριέρες με Κρυστάλλινες Πόρτες**

Γραμμικά Σχέδια

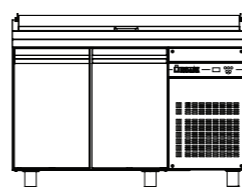

102 **Γραμμικά Σχέδια**

Σειρά Cypress

Θάλαμοι Συντήρησης

Η **Σειρά Cypress** αποτελείται από θαλάμους γενικής χρήσης για τη Συντήρηση προϊόντων, με κύρια χαρακτηριστικά τον μέγιστο χρόνο ζωής, τη στιβαρή κατασκευή & την απόδοση.

Τα προϊόντα της αγκαλιάζουν το μεγαλύτερο εύρος των αναγκών του σύγχρονου Επαγγελματία Μαζικής Εστίασης, ενώ είναι πλήρως εναρμονισμένα με τη τρέχουσα Νομοθεσία, επιτυγχάνοντας οικονομία ενέργειας ενώ ταυτόχρονα η λειτουργία τους είναι φιλική προς το περιβάλλον.

Εύρος χρήσεων,

μακροβιότητα,

απόδοση,

ασφάλεια

Σειρά Cypress

Θάλαμοι Συντήρησης



CER2144



CAP172



Οι Θάλαμοι της **Σειράς Cypress** είναι πιστοποιημένοι για την Ενεργειακή τους Κλάση G εναρμονισμένοι με την Ευρωπαϊκή Νομοθεσία σχετικά με τα Ψυκτικά Υγρά, επιτυγχάνοντας οικονομία ενέργειας ενώ ταυτόχρονα η λειτουργία τους είναι φιλική προς το περιβάλλον.

Χαρακτηριστικά

Γενικά Χαρακτηριστικά

-  Πιστοποιημένοι για την Ενεργειακή τους Κλάση σύμφωνα με την Ευρωπαϊκή Νομοθεσία
-  Προστασία Εξατμιστή από τη διάβρωση
-  2 έτη Εγγύηση μηχανικών μερών!
-  Πάχος πόρτας 70mm
-  Ψύξη Βεβιασμένης κυκλοφορίας αέρα
-  Μία κλειδαριά ανά πόρτα ως Standard
-  Υγιονομικός σχεδιασμός εσωτερικά
-  Αποσπώμενοι οδηγοί εσωτερικά για εύκολο & γρήγορο καθαρισμό
-  Αυτόματη εξάτμιση Συμπυκνωμάτων
-  Ανοξείδωτος Χάλυβας AISI 304 18/8-10
-  Θερμοστάτης "ενσωματωμένου" σχεδιασμού, για εύκολη λειτουργία & καθαρισμό
-  Μόνωση πολυουρεθάνης
-  Αυτόματη Επαναφορά Πορτών στις 90°
-  Αποσπώμενα λάστιχα πόρτας
-  Αυτόματη απόψυξη
-  Ποδαρικά ρυθμιζόμενα σε ύψος
-  Εσωτερικές διαστάσεις GN 2/1
-  3 σχάρες ανά πόρτα

Χαρακτηριστικά συγκεκριμένων Μοντέλων

- Ειδικά σχεδιασμένοι Συμπυκνωτές για μικρότερη συχνότητα συντήρησης (Μοντέλα R290)
- Συμβατά με τη χρήση Ψυκτικών Υγρών HC (Μοντέλα R290)
- Εναλλάξιμες Πόρτες (Μοντέλα με μία 1 πόρτα)
- Ενδιάμεσες Σχάρες (Μοντέλα με 2 πόρτες)

Επιλογές

- Ρόδες
- Χωρίς Ψυκτικό Μηχάνημα (βλέπε σελίδα 58)
- Compact Διαστάσεις (βλέπε σελίδα 68)
- Γυάλινη Πόρτα (βλέπε σελίδα 48)
- Επιλογή Χρώματος (Παλέτα RAL) **(Νέο)**

Ποικιλία Accessories & Kits Προσαρμογής στη σελίδα 76.

Σειρά Cypress

Θάλαμοι Συντήρησης



Ιδανικό για..

Γενικής Χρήσης
Συντήρηση
Μικρές & Μεγάλες
Εφαρμογές
Απαιτητικά
Περιβάλλοντα

Λεπτομέρειες

1 Κλειδαριά, 2 Υλικό κατασκευής AISI 304, 3 Αυτόματη εξάτμιση συμπυκνωμάτων, 4 Υγειονομικός σχεδιασμός εσωτερικά, 5 Μηχανισμός αυτόματης επαναφοράς πορτών, 6 3 σχάρες ανα πόρτα, 7 Ενδιάμεσες σχάρες σε ψυγεία με 2 πόρτες, 8 διατίθενται και με ρόδες.

Τιμοκατάλογος

Χαρακτηριστικά



Βασικό Μοντέλο	CAP172
Χωρητικότητα (lt)	654
Διαστάσεις (mm)	720 x 868 x 2100
Βάρος / Net (kg)	146 / 125
Όγκος με συσκευασία (m3)	151
Σχάρες (pcs)	3
Θερμοκρασία Λειτουργίας (°C)	-2 / +8
Τάση Λειτουργίας (V/Hz)	230 / 50
Ηλεκτρική Ισχύς (W)	561
Ενεργειακή Κλάση	D
Κλιματική Κλάση	5
Ψυκτικό Υγρό	R290



Βασικό Μοντέλο	CEP2144
Χωρητικότητα (lt)	1432
Διαστάσεις (mm)	1440 x 868 x 2100
Βάρος / Net (kg)	225 / 202
Όγκος με συσκευασία (m3)	292
Σχάρες (pcs)	6
Θερμοκρασία Λειτουργίας (°C)	-2 / +8
Τάση Λειτουργίας (V/Hz)	230 / 50
Ηλεκτρική Ισχύς (W)	745
Ενεργειακή Κλάση	E
Κλιματική Κλάση	5
Ψυκτικό Υγρό	R290

Options

Λιανική Τιμή με R290	1545 €	2225 €
Λιανική Τιμή με R134	1460 €	2140 €
Ρόδες	20 €	20 €
Χρώμα (Παλέτα RAL)	350 €	500 €

Castanea Series

Θάλαμοι Κατάψυξης

Η **Σειρά Castanea** αποτελείται από θαλάμους γενικής χρήσης για τη κατάψυξη προϊόντων, με κύρια χαρακτηριστικά τον μέγιστο χρόνο ζωής, τη στιβαρή κατασκευή & την απόδοση.

Τα προϊόντα της αγκαλιάζουν το μεγαλύτερο εύρος των αναγκών του σύγχρονου Επαγγελματία Μαζικής Εστίασης, ενώ είναι πλήρως εναρμονισμένα με τη τρέχουσα Νομοθεσία, επιτυγχάνοντας οικονομία ενέργειας ενώ ταυτόχρονα η λειτουργία τους είναι φιλική προς το περιβάλλον.

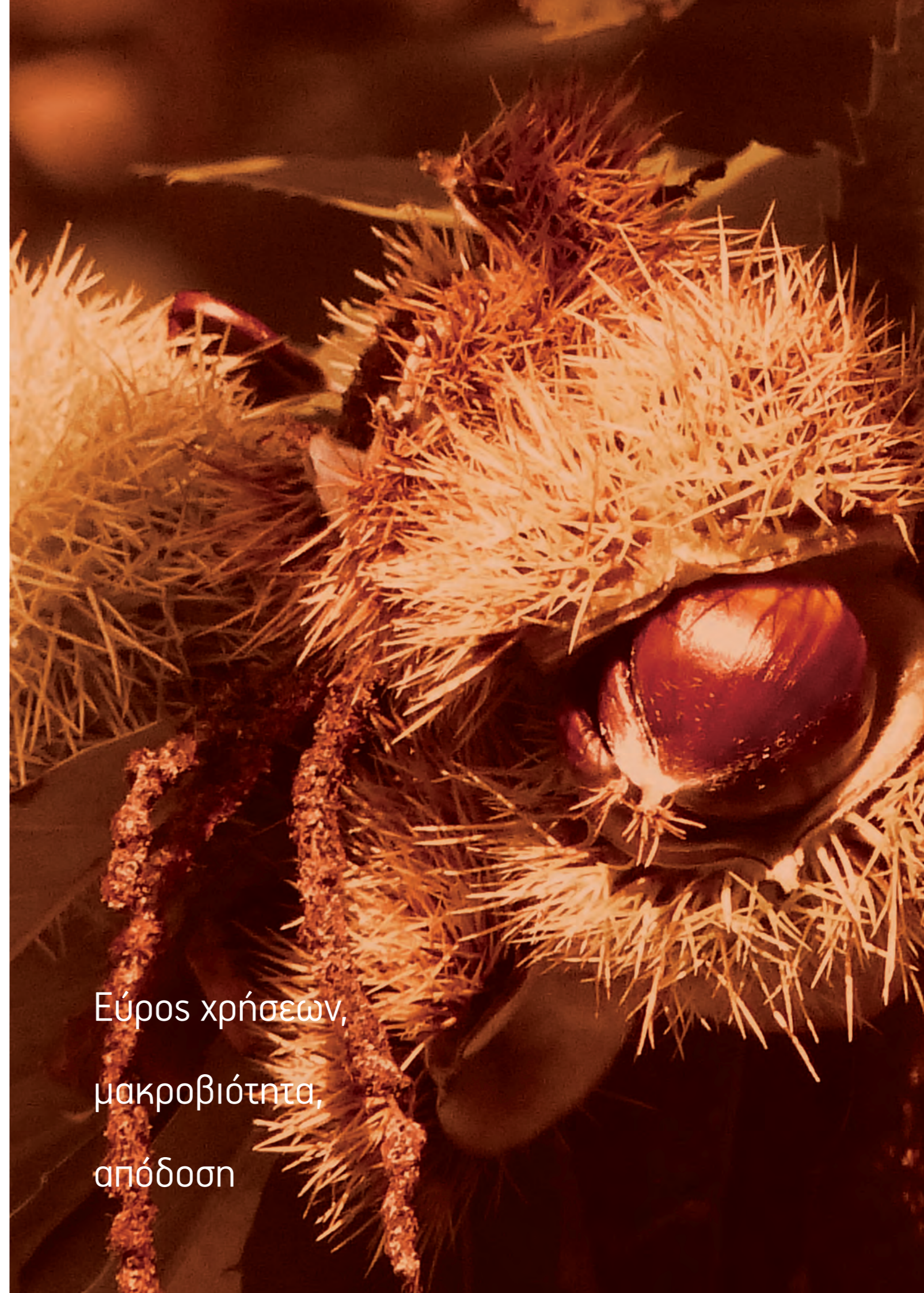

Εύρος χρήσεων,
μακροβιότητα,
απόδοση

Σειρά Castanea

Θάλαμοι Κατάψυξης



CFP2144





CBP172



Οι Θάλαμοι της **Σειράς Castanea** είναι πιστοποιημένοι για την Ενεργειακή τους Κλάση G εναρμονισμένοι με την Ευρωπαϊκή Νομοθεσία σχετικά με τα Ψυκτικά Υγρά, επιτυγχάνοντας οικονομία ενέργειας ενώ ταυτόχρονα η λειτουργία τους είναι φιλική προς το περιβάλλον.

Χαρακτηριστικά

Γενικά Χαρακτηριστικά

-  Πιστοποιημένοι για την Ενεργειακή τους Κλάση σύμφωνα με την Ευρωπαϊκή Νομοθεσία
-  2 έτη Εγγύηση μηχανικών μερών!
-  Εσωτερικές διαστάσεις GN 2/1
-  3 σχάρες ανά πόρτα
-  Ψύξη Βεβιασμένης κυκλοφορίας αέρα
-  Μία κλειδαριά ανά πόρτα ως Standard
-  Υγιονομικός σχεδιασμός εσωτερικά
-  Αποσπώμενοι οδηγοί εσωτερικά για εύκολο & γρήγορο καθαρισμό
-  Αυτόματη εξάτμιση Συμπυκνωμάτων
-  Ανοξείδωτος Χάλυβας AISI 304 18/8-10
-  Αποσπώμενα πλαστικά πόρτας
-  Μόνωση πολυουρεθάνης
-  Αυτόματη επαναφορά στις 90°
-  Πάχος πόρτας 70mm
-  Αυτόματη απόψυξη
-  Ποδαρικά ρυθμιζόμενα σε ύψος
-  Θερμοστάτης "ενσωματωμένου" σχεδιασμού, για εύκολη λειτουργία & καθαρισμό

Χαρακτηριστικά συγκεκριμένων Μοντέλων

- Ειδικά σχεδιασμένος Συμπυκνωτής για μικρότερη συχνότητα συντήρησης (Μοντέλα R290)
- Συμβατά με τη χρήση Ψυκτικών Υγρών HC (Μοντέλα R290)
- Εναλλιάξιμες Πόρτες (Μοντέλα με μία 1 πόρτα)
- Ενδιάμεσες Σχάρες (Μοντέλα με 2 πόρτες)

Επιλογές

- Ρόδες
- Χωρίς Ψυκτικό Μηχάνημα (βλέπε σελίδα 58)
- Compact Διαστάσεις (βλέπε σελίδα 68)
- Γυάλινη Πόρτα (βλέπε σελίδα 48)
- Επιλογή Χρώματος (RAL Palette) **(Νέο)**

Ποικιλία Accessories & Kits Προσαρμογής στη σελίδα 76.

Castanea Series

Θάλαμοι Κατάψυξης



Λεπτομέρειες

1 Κλειδαριά, 2 Υλικό κατασκευής AISI 304, 3 Αυτόματη εξάτμιση συμπυκνωμάτων, 4 Υγειονομικός σχεδιασμός εσωτερικά, 5 Μηχανισμός αυτόματης επαναφοράς πορτών, 6 3 σχάρες ανα πόρτα, 7 Ενδιάμεσες σχάρες σε ψυγεία με 2 πόρτες, 8 διατίθενται και με ρόδες.

Τιμοκατάλογος

Χαρακτηριστικά



Βασικό Μοντέλο

Χωρητικότητα (lt)
Διαστάσεις (mm)
Βάρος / Net (kg)
Όγκος με συσκευασία (m³)
Σχάρες (pcs)
Θερμοκρασία Λειτουργίας (°C)
Τάση Λειτουργίας (V/Hz)
Ηλεκτρική Ισχύς (W)
Ενεργειακή Κλάση
Κλιματική Κλάση

CBP172
654
720 x 868 x 2100
145 / 124
151
3
-22 / -10
230 / 50
588
D
5



CFP2144

1432
1440 x 868 x 2100
232 / 208
292
6
-22 / -10
230 / 50
956
E
4

Επιλογές

Λιανική τιμή με R290
Λιανική τιμή με R404A
Ρόδες
Χρώμα (Παλέτα RAL)

1910 €
1870 €
20 €
350 €

2620 €
2580 €
20 €
500 €

Σειρά Pine

Ψυγεία Πάγκοι

Η **Σειρά Pine** αποτελείται από Ψυγεία Πάγκους γενικής χρήσης αλλά και εξειδικευμένων χρήσεων για τη Συντήρηση προϊόντων, με κύρια χαρακτηριστικά τον μέγιστο χρόνο ζωής, τη στιβαρή κατασκευή & την απόδοση.

Εύρος χρήσεων,
μακροβιότητα,
απόδοση,
ασφάλεια

Σειρά Pine

Ψυγεία Πάγκοι



PNHP29



PNRP99



Οι Πάγκοι της **Σειράς Pine** είναι διαθέσιμοι σε πληθώρα παραλλαγών και η λειτουργία τους είναι οικονομική και φιλική προς το περιβάλλον καθώς είναι πλήρως εναρμονισμένοι με τη Νομοθεσία για την Ενεργειακή Κλάση των Επαγγελματικών Συσκευών.

Χαρακτηριστικά

Γενικά Χαρακτηριστικά

-  Πιστοποιημένοι για την Ενεργειακή τους Κλάση σύμφωνα με την Ευρωπαϊκή Νομοθεσία
-  Προστασία Εξατμιστή από τη διάβρωση
-  2 έτη Εγγύηση μηχανικών μερών!
-  1 σχάρα ανά πόρτα
-  Ψύξη Βεβιασμένης κυκλοφορίας αέρα
-  Τηλεσκοπικοί οδηγοί πλήρους ανάπτυξης στα συρτάρια
-  Υγιονομικός σχεδιασμός εσωτερικά
-  Αποσπώμενοι οδηγοί εσωτερικά για εύκολο & γρήγορο καθαρισμό
-  Αυτόματη εξάτμιση Συμπυκνωμάτων
-  Ανοξείδωτος Χάλυβας AISI 304 18/8-10
-  Θερμοστάτης "ενσωματωμένου" σχεδιασμού, για εύκολη λειτουργία & καθαρισμό
-  Μόνωση πολυουρεθάνης
-  Αυτόματη Επαναφορά Πορτών στις 90°
-  Αποσπώμενα λάστιχα πόρτας
-  Αυτόματη απόψυξη
-  Ανοξείδωτα Ποδαρικά ρυθμιζόμενα σε ύψος
-  3 εναλλακτικές διατάξεις συρταριών (2xGN 1/2, 3xGN 1/3, GN2/3 +1/3)
-  Εσωτερικές διαστάσεις GN 1/1

Χαρακτηριστικά Συγκεκριμένων Μοντέλων

- Ειδικά σχεδιασμένος Συμπυκνωτής για λιγότερο συχνή συντήρηση (Μοντέλα R290)
- Συμβατά με τη χρήση Ψυκτικών Υγρών HC (Μοντέλα R290)

Επιλογές

- Ρόδες
- Χωρίς Ψυκτικό Μηχάνημα (βλέπε σελίδα 62)
- With compact dimensions (βλέπε σελίδα 72)
- Γυάλινη Πόρτα (βλέπε σελίδα 52)
- 2ος εξατμιστής στα 4πορτα μοντέλα (κατόπιν ζήτησης) **(Νέο)**
- Τοποθέτηση γούρνας Νεροχύτη
- Υπερύψωμα Καπακιού
- Χωρίς καπάκι
- Επιλογή Χρώματος (RAL Palette) **(Νέο)**

Ποικιλία Accessories & Kits Προσαρμογής στη σελίδα 77.

Σειρά Pine

Ψυγεία Πάγκοι



Ιδανικά για...

Μικρές & Μεγάλες
Εφαρμογές
Απαιτητικά
Περιβάλλοντα

Λεπτομέρειες

1 Διαθέσιμα με καπάκι με υπερύψωμα, 2 εργοστασιακή τοποθέτηση νεροχύτη, 3 Διαθέσιμα και χωρίς την επιφάνεια εργασίας, 4 Υλικό κατασκευής AISI 304, 5 διατίθενται και με ρόδες, 6 Υγειονομικός σχεδιασμός εσωτερικά

Επιλογές Συρταριών



2 x GN (1/2)

228 €



3 x GN (1/3)

300 €



1 x GN (1/3) & 1 x GN (2/3)

238 €

Τιμοκατάλογος

Χαρακτηριστικά



PNRP99

Βασικό Μοντέλο	PNRP99
Χωρητικότητα (lt)	270
Διαστάσεις (mm)	1345 x 700 x 875
Βάρος (kg Gross / Net)	119 / 106
Όγκος με συσκευασία (m3)	95
Σχάρες (pcs)	2
Θερμοκρασία Λειτουργίας (°C)	0 / +10
Τάση Λειτουργίας (V/Hz)	230 / 50
Ηλεκτρική Ισχύς (W)	344
Ενεργειακή Κλάση	B
Κλιματική Κλάση	5
Ψυκτικό Υγρό	R290



PNRP999

Χωρητικότητα (lt)	421
Διαστάσεις (mm)	1790 x 700 x 875
Βάρος (kg Gross / Net)	148 / 133
Όγκος με συσκευασία (m3)	127
Σχάρες (pcs)	3
Θερμοκρασία Λειτουργίας (°C)	0 / +10
Τάση Λειτουργίας (V/Hz)	230 / 50
Ηλεκτρική Ισχύς (W)	344
Ενεργειακή Κλάση	B
Κλιματική Κλάση	5
Ψυκτικό Υγρό	R290



PNRP9999

Χωρητικότητα (lt)	571
Διαστάσεις (mm)	2240 x 700 x 875
Βάρος (kg Gross / Net)	178 / 162
Όγκος με συσκευασία (m3)	159
Σχάρες (pcs)	4
Θερμοκρασία Λειτουργίας (°C)	0 / +10
Τάση Λειτουργίας (V/Hz)	230 / 50
Ηλεκτρική Ισχύς (W)	447
Ενεργειακή Κλάση	B
Κλιματική Κλάση	5
Ψυκτικό Υγρό	R290

Επιλογές

Λιανική τιμή με R290	1450 €	1660 €	1905 €
Λιανική τιμή με R134a	1345 €	1555 €	1800 €
Ρόδες	30 €	30 €	35 €
2ος Εξατμιστής στα μοντέλα με 4 πόρτες	-	-	200 €
Τοποθέτηση Νεροχύτη	150 €	150 €	150 €
Υπερύψωμα 6cm	35 €	45 €	55 €
χωρίς καπάκι	-60 €	-80 €	-100 €
Χρώμα (παλέτα Ral) σε όλη τη συσκευή	400 €	450 €	500 €
Χρώμα (παλέτα Ral) σε όλη τη συσκευή εκτός από την επιφάνεια εργασίας	350 €	375 €	400 €

Σειρά Populus

Ψυγεία Πάγκοι Chef's Bases

Η **Σειρά Populus** αποτελείται από Ψυχόμενους Πάγκους με εργονομικό ύψος εξειδικευμένους για χρήση σε συνδυασμό με διάφορα μηχανήματα μαζικής εστίασης.



Εργονομία,
μακροβιότητα,
αξιοποίηση χώρων

Σειρά Populus

Ψυγεία Πάγκοι Chef's Bases



PWDP777

PWDP7777



Τα προϊόντα της **Σειράς Populus** ξεχωρίζουν για το εργονομικό τους ύψος, την ύπαρξη μόνο συρταριών κατάλληλων για τα είδη πρώτης ανάγκης για το ψήσιμο και την προστασία του εξεταμιστή έναντι των διαβρωτικών παραγόντων που υπάρχουν στα τρόφιμα!

Είναι πιστοποιημένα για την Ενεργειακή τους Κλάση, σύμφωνα με την Ευρωπαϊκή Νομοθεσία.

Χαρακτηριστικά

Γενικά Χαρακτηριστικά

-  Πιστοποιημένοι για την Ενεργειακή τους Κλάση σύμφωνα με την Ευρωπαϊκή Νομοθεσία
-  Προστασία Εξατμιστή από τη διάβρωση
-  2 έτη Εγγύηση μηχανικών μερών!
-  1 σχάρα ανά πόρτα
-  Ψύξη Βεβιασμένης κυκλοφορίας αέρα
-  Υγιεινολογικός σχεδιασμός εσωτερικά
-  Αποσπώμενοι οδηγοί εσωτερικά για εύκολο & γρήγορο καθαρισμό
-  Αυτόματη εξάτμιση Συμπυκνωμάτων
-  Ανοξειδωτος Χάλυβας AISI 304 18/8-10
-  Θερμοστάτης "ενσωματωμένου" σχεδιασμού, για εύκολη λειτουργία & καθαρισμό
-  Μόνωση πολυουρεθάνης
-  Αυτόματη Επαναφορά Πορτών στις 90°
-  Αποσπώμενα λάστιχα πόρτας
-  Αυτόματη απόψυξη
-  Ανοξειδωτα Ποδαρικά ρυθμιζόμενα σε ύψος
-  2 εναλλακτικές διατάξεις συρταριών (2xGN 1/3, 1xGN 2/3)
-  Τηλεσκοπικοί οδηγοί πλήρους ανάπτυξης στα συρτάρια
-  Εσωτερικές Διαστάσεις GN 1/1
-  Εργονομικό Ύψος για την τοποθέτηση Ψηστικών Μηχανημάτων

Χαρακτηριστικά Συγκεκριμένων Μοντέλων

- Ειδικά σχεδιασμένος Συμπυκνωτής για λιγότερο συχνή συντήρηση (Μοντέλα R290)
- Συμβατά με τη χρήση Ψυκτικών Υγρών HC (Μοντέλα R290)
- Συμβατά με τη χρήση Ψυκτικών Υγρών HC (Μοντέλα R290)

Επιλογές

- Ρόδες
- Χωρίς Ψυκτικό Μηχάνημα (see page 62)
- 2ος εξεταμιστής στα 4πορτα μοντέλα (κατόπιν ζήτησης) **(Νέο)**
- Υπερύψωμα Καπακιού
- Χωρίς καπάκι
- Επιλογή Χρώματος RAL Palette) **(Νέο)**

Ποικιλία Accessories & Kits Προσαρμογής στη σελίδα 77.

Σειρά Populus

Ψυγεία Πάγκοι με Χαμηλό Ύψος



Ιδανικό για...

Τοποθέτηση συσκευών Εστίασης, σε εργονομικό ύψος!

Ψητοπωλεία που θέλουν να συντηρούν κάποια υλικά σε ελάχιστη απόσταση από τις εστίες!

Μικρές κουζίνες όπου στόχος είναι η μέγιστη αξιοποίηση των χώρων!

Λεπτομέρειες

- 1 Διαθέσιμα με καπάκι με υπερύψωμα, 2 Μόνωση πολυουρεθάνης, 3 Υγιεινολογικός σχεδιασμός εσωτερικά, 4 Υλικό κατασκευής AISI 304, 5 διατίθενται και με ρόδες..

Επιλογές Συρταριών



2 x GN (1/3)

202 €



1 x GN (2/3)

140 €

Τιμοκατάλογος

Χαρακτηριστικά



Βασικό Μοντέλο

Χωρητικότητα (lt)
Διαστάσεις (mm)
Βάρος / Net (kg)
Όγκος με συσκευασία (m3)
Σχάρες (pcs)



PWDP777

250
1790 x 700 x 643
95,76
3
0 / +10

Θερμοκρασία Λειτουργίας (°C)
Τάση Λειτουργίας (V/Hz)
Ηλεκτρική Ισχύς (W)
Ενεργειακή Κλάση
Κλιματική Κλάση

230 / 50
344,2
B
4
R290



PWDP777

335
2240 x 700 x 643
119,7
4
0 / +10

230 / 50
447,2
C
4
R290

Επιλογές

Λιανική Τιμή με R290	1470 €	1700 €
Λιανική Τιμή με R134	1365 €	1595 €
Ρόδες	30 €	35 €
2ος Εξατμιστής στα μοντέλα με 4 πόρτες	-	200 €
Υπερύψωμα δεκ	45 €	55 €
χωρίς καπάκι	-80 €	-100 €
Χρώμα (παλέτα Ral) σε όλη τη συσκευή	450 €	500 €
Χρώμα (παλέτα Ral) σε όλη τη συσκευή εκτός από την επιφάνεια εργασίας	375 €	400 €

Σειρά Boletus

Πάγκοι με Μηχάνημα Βάσης

Η **Σειρά Boletus** αποτελείται από Ψυχόμενους Πάγκους & Ψυγεία Σαλατών με κοινά χαρακτηριστικά την τοποθέτηση του Ψυκτικού Μηχανισμού στη βάση της κατασκευής για πλήρη αξιοποίηση όλου του μήκους του καπακιού και το μικρό τους μέγεθος σε σχέση με τους ωφέλιμους χώρους τους.



Ευελιξία,
μακροβιότητα,
ασφάλεια

Σειρά Boletus

Πάγκοι με Μηχάνημα Βάσης

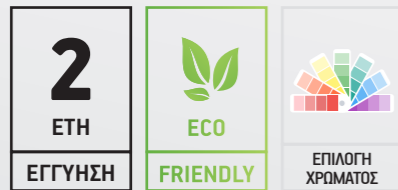

NEW
PRODUCT

BSVP73000

BPZP7300



Οι Πάγκοι της **Σειράς Boletus** με Μηχάνημα Βάσης έχουν ως βασικό σκοπό την μεγιστοποίηση της διαθέσιμης επιφάνειας εργασίας μέσα σε μία επαγγελματική κουζίνα. Η Σειρά αυτή περιλαμβάνει μοντέλα με 2 είδη Βιτρίνων και Αντιπερnisτικά Κρύσταλλα, μία έκδοση με πλήρες πάγκο εργασίας αλλά και μοντέλα με Ανοξείδωτο Συρόμενο Καπάκι. Για το 2021 παρουσιάζεται ένα Νέο μοντέλο με Υπερυψωμένο Σταθμό Προετοιμασίας!

Χαρακτηριστικά

Γενικά Χαρακτηριστικά

-  2 έτη Εγγύηση μηχανικών μερών!
-  Ανοξείδωτος Χάλυβας AISI 304 18/8-10
-  Αποσπώμενοι οδηγοί εσωτερικά για εύκολο & γρήγορο καθαρισμό
-  Ψύξη Βεβιασμένης κυκλοφορίας αέρα
-  Υγιεινολογικός σχεδιασμός εσωτερικά
-  Θερμοστάτης με οθόνη αφής
-  Αυτόματη εξάτμιση Συμπυκνωμάτων
-  Αυτόματη Επαναφορά Πορτών στις 90°
-  Αποσπώμενα λάστιχα πόρτας
-  Μόνωση πολυουρεθάνης
-  1 σχάρα ανά πόρτα
-  Εσωτερικές διαστάσεις GN 1/1
-  Αυτόματη απόψυξη
-  Προστασία Εξατμιστή από τη διάβρωση
-  Διαθέσιμα με 2 είδη Βιτρίνας, με συρόμενο καπάκι, με ανοξείδωτη επιφάνεια εργασίας και με υπερκατασκευή για λεκάνες GN
-  Ψυκτικό μηχανήμα Βάσης για βελτιωμένη εργονομία σε περιπτώσεις με περιορισμένο χώρο
-  Μέγιστο επιτρεπόμενο βάθος λεκανών GN 150mm (δεν συμπεριλαμβάνονται)

Χαρακτηριστικά Συγκεκριμένων Μοντέλων

- Ειδικά σχεδιασμένος Συμπυκνωτής για λιγότερο συχνή συντήρηση (Μοντέλα R290)
- Συμβατά με τη χρήση Ψυκτικών Υγρών HC (Μοντέλα R290)
- Πιστοποίησης Ενεργειακής Κλάσης σύμφωνα με την Ευρωπαϊκή Νομοθεσία (Μοντέλο BPVP7300)
- Σύστημα Ευέλικτης Βιτρίνας (Μοντέλο BSVP7300)
- Σύστημα Κλειστού Τύπου Τετραγωνισμένης Βιτρίνας (Μοντέλο BSQP7300) **(Νέο)**
- Ανοξείδωτο Συρόμενο Καπάκι (Μοντέλο BSVP77)
- Ανοξείδωτη Επιφάνεια Εργασίας (Μοντέλο BPVP7300)
- Υπερκατασκευή για λεκάνες GN
- Prep Station με λεκάνες GN1/4 και μέγιστο βάθος 150mm (Μοντέλα BPZP) **(Νέο)**
- Θερμοκρασία Περιβάλλοντος +32°C (Μοντέλα BSVP7300 & BSVP77)
- Θερμοκρασία Περιβάλλοντος +43°C (Μοντέλο BPVP7300)

Επιλογές

- Χωρίς Ψυκτικό Μηχάνημα (βλέπε σελίδα 62)
- Υπερύψωμα (Μοντέλο BPVP7300)
- Επιφάνεια εργασίας βάθους 80cm (κατόπιν ζήτησης) **(Νέο)**
- Επιλογή Χρώματος (RAL Palette) (εξαιρείται η βιτρίνα) **(Νέο)**

Ποικιλία Accessories & Kits Προσαρμογής στη σελίδα 77.

Σειρά Boletus

Πάγκοι με Μηχάνημα Βάσης



Ιδανικά για...

Όταν ο διαθέσιμος χώρος είναι περιορισμένος!

Σειρές Self Service!

Χρήση ως μεμονωμένη κατασκευή, σε μικρές εφαρμογές!

Λεπτομέρειες

- 1 Μόνωση πολυουρεθάνης, 2 Υλικό κατασκευής AISI 304, 3 Αυτόματη εξάτμιση συμπυκνωμάτων,
4 Υγιεινομηκός σχεδιασμός εσωτερικά, 5 Αντί-διαβρωτική προστασία των εξατμιστών των συντηρήσεων

Τιμοκατάλογος

Χαρακτηριστικά



Βασικό Μοντέλο	ECO FRIENDLY	ECO FRIENDLY	ECO FRIENDLY	ECO FRIENDLY
BPVP7300	BSVP77	BSVP7300	BPZP7300	
Χωρητικότητα (lt)	245	245	245	245
Διαστάσεις (mm)	1080 x 700 x 860	1080 x 700 x 905	1080 x 700 x 1300	1080 x 700 x 970
Βάρος / Net (kg)	/	106 / 91	135 / 121	113 / 101
Όγκος με συσκευασία (m3)	80	88	125	
Σχάρες (pcs)	2	2	2	2
Θερμοκρασία Λειτουργίας (°C)	0 / +10	+3 / +10	+3 / +10	0/+10
Τάση Λειτουργίας (V/Hz)	230 / 50	230 / 50	230 / 50	230/50
Ηλεκτρική Ισχύς (W)	344	344	370	360
Ενεργειακή Κλάση	C	-	-	-
Κλιματική Κλάση	5	4	4	4
Ψυκτικό Υγρό	R290	R290	R290	R290

Επιλογές

Λιανική Τιμή με R290	1400 €	1520 €	1905 €	1655 €
Λιανική Τιμή με R134	1295 €	1415 €	1800 €	1550 €
Χρώμα (παλέτα Ral) σε όλη τη συσκευή εκτός από τη γέφυρα	350 €	350 €	350 €	350 €
Χρώμα (παλέτα Ral) σε όλη τη συσκευή εκτός από την επιφάνεια εργασίας και τη γέφυρα	300 €	300 €	300 €	300 €
Χωρίς Ψυκτικό Μηχανισμό	-130 €	-130 €	-130 €	-130 €
Βιτρίνα με μονό Αντιπερnisτικό	-	-	-200 €	-
Βιτρίνα με διπλό Αντιπερnisτικό	-	-	-180 €	-
Κλειστού Τύπου Τετραγωνισμένη Βιτρίνα	-	-	-90 €	-
Επιφάνεια Εργασίας με βάθος 80εκ	55 €	55 €	55 €	55 €

Σειρά Zenobia

Ψυγεία Σαλατών

Η **Σειρά Zenobia** αποτελείται από Ψυγεία Πάγκους Σαλατών με κύρια χαρακτηριστικά την ευελιξία στη χρήση και τη στιβαρή κατασκευή.



Ευελιξία,
μακροβιότητα,
ασφάλεια

Σειρά Zenobia

Ψυγεία Σαλατών

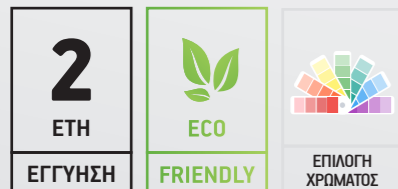

ZPZP999





















ZQFP999



Τα προϊόντα της **Σειράς Zenobia**, έχουν τον ψυκτικό μηχανισμό δεξιά κάτι που προάγει την τοποθέτηση και άλλων συσκευών, επάνω στο ψυγείο και είναι διαθέσιμα με την ευέλικτη βιτρίνα της INOMAK Refrigerators και τις παραλλαγές της ή και χωρίς αυτή!

Χαρακτηριστικά

Γενικά Χαρακτηριστικά

-  Προστασία Εξατμιστή από τη διάβρωση
-  2 έτη Εγγύηση μηχανικών μερών!
-  Εσωτερικές διαστάσεις GN 1/1
-  Ψύξη Βεβαιωμένης κυκλοφορίας αέρα
-  Υγιεινονομικός σχεδιασμός εσωτερικά
-  Αποσπώμενοι οδηγοί εσωτερικά για εύκολο & γρήγορο καθαρισμό
-  Αυτόματη εξάτμιση Συμπυκνωμάτων
-  Ανοξείδωτος Χάλυβας AISI 304 18/8-10
-  Θερμοστάτης "ενσωματωμένου" σχεδιασμού, για εύκολη λειτουργία & καθαρισμό
-  Μόνωση πολυουρεθάνης
-  Αυτόματη επαναφορά πορτών στις 90°
-  Αποσπώμενα λιάστικα πόρτας
-  Αυτόματη απόψυξη
-  Ανοξείδωτα Ποδαρικά ρυθμιζόμενα σε ύψος
-  1 σχάρα ανά πόρτα
-  Διαθέσιμα με 2 είδη Βιτρίνας, χωρίς βιτρίνα και με υπερκατασκευή για λεκάνες GN
-  Θερμοκρασία Περιβάλλοντος +32°C
-  Μέγιστο επιτρεπόμενο βάθος λεκανών GN 150mm (δεν συμπεριλαμβάνονται)

Χαρακτηριστικά Συγκεκριμένων Μοντέλων

- Ειδικά σχεδιασμένοι Συμπυκνωτές για λιγότερο συχνή συντήρηση (Μοντέλα R290)
- Συμβατά με τη χρήση Ψυκτικών Υγρών HC (Μοντέλα R290)
- Σύστημα Ευέλικτης Βιτρίνας
- Σύστημα Κλειστού Τύπου Τετραγωνισμένης Βιτρίνας (Μοντέλα ZQSP) **(Νέο)**
- Διαθέσιμα μοντέλα με πλήρη αξιοποίηση της επιφάνειας εργασίας με λεκάνες GN (Μοντέλα ZQF)
- Διαθέσιμα μοντέλα με χώρο για Merchandizers & ταμειακές μηχανές στην επιφάνεια εργασίας (Μοντέλα ZQR)
- Σταθμοί Προετοιμασία με υπερκατασκευή για λεκάνες GN σε δύο μήκη **(Νέο)**

Επιλογές

- Ρόδες
- Χωρίς Ψυκτικό Μηχάνημα
- Επιφάνεια εργασίας βάθους 80cm (κατόπιν ζήτησης) **(Νέο)**
- Επιλογή Χρώματος (Παλέτα RAL) (εξαιρείται η βιτρίνα) **(Νέο)**

Ποικιλία Accessories & Kits Προσαρμογής στη σελίδα 77.

Σειρά Zenobia

Ψυγεία Σαλατών



Ιδανικά για...

Σειρές Self Service!

Διατίθενται με ή δίχως χώρο τοποθέτησης συσκευών στην επιφάνεια εργασίας!

Λεπτομέρειες

1 Σύστημα φωτισμού LED, 2 Υλικό κατασκευής AISI 304, 3 Αντί-διαβρωτική προστασία των εξατμιστών των συντηρήσεων, 4 Αυτόματη εξάτμιση συμπυκνωμάτων, 5 διατίθενται και με ρόδες, 6 Υγειονομικός σχεδιασμός εσωτερικά

INOMAK Refrigerators

Τιμοκατάλογος

Χαρακτηριστικά



	ZQFP99	ZQFP999	ZQRP99	ZQRP999	ZPZP99	ZPZP999	ZPZP9999
Βασικό Μοντέλο	ZQFP99	ZQFP999	ZQRP99	ZQRP999	ZPZP99	ZPZP999	ZPZP9999
Χωρητικότητα (lt)	270	421	270	421	270	421	2242 x 700 x 985
Διαστάσεις (mm)	1360 x 700 x 1315	1810 x 700 x 1315	1360 x 700 x 1315	1810 x 700 x 1315	1342 x 700 x 985	1792 x 700 x 985	
Βάρος / Net (kg)	154 / 137	186 / 168	146 / 132	178 / 163	126 / 113	154 / 139	191 / 175
Όγκος με συσκευασία (m ³)	145	192	145	192			
Σχάρες (pcs)	2	3	2	3	2	3	4
Θερμοκρασία Λειτουργίας (°C)	+3 / +10	+3 / +10	+3 / +10	+3 / +10	0/+10	0/+10	0/+10
Τάση Λειτουργίας (V/Hz)	230 / 50	230 / 50	230 / 50	230 / 50	230/50	230/50	230/50
Ηλεκτρική Ισχύς (W)	476	485	467	476	449	449	465
Κλιματική Κλάση	4	4	4	4	4	4	4
Ψυκτικό Υγρό	R290	R290	R290	R290	R290	R290	R290

Επιλογές

Λιανική Τιμή με R290	2175 €	2435 €	2020 €	2260 €	1785 €	2055 €	2555 €
Λιανική Τιμή με R134	2070 €	2330 €	1915 €	2155 €	1680 €	1950 €	2450 €
Χωρίς Ψυκτικό Μηχανισμό	-100 €	-100 €	-100 €	-100 €	-100 €	-100 €	-100 €
Χρώμα (παλέτα Ral) σε όλη τη συσκευή εκτός από τη γέφυρα	400 €	450 €	400 €	450 €	400 €	450 €	500 €
Χρώμα (παλέτα Ral) σε όλη τη συσκευή εκτός από την επιφάνεια εργασίας και τη γέφυρα	350 €	375 €	350 €	375 €	350 €	375 €	400 €
Επιφάνεια Εργασίας με βάθος 80εκ	55 €	65 €	55 €	65 €	55 €	65 €	75 €
Βιτρίνα με μονό Αντιπερnisτικό	-210 €	-220 €	-210 €	-220 €	-	-	-
Βιτρίνα με διπλό Αντιπερnisτικό	-190 €	-200 €	-190 €	-200 €	-	-	-
Χωρίς Βιτρίνα	-560 €	-590 €	-485 €	-510 €	-	-	-
Κλειστού Τύπου Τετραγωνισμένη Βιτρίνα	-120 €	-130 €	-	-	-	-	-

INOMAK Refrigerators

Σειρά Prunus

Ψυγεία με Γυάλινες Πόρτες

Τα Ψυγεία της **Σειράς Prunus** έχουν κοινό χαρακτηριστικό τις Γυάλινες Πόρτες. Τα χαρακτηριστικά τους οφέλη είναι η ευκολία διαχείρισης αποθεμάτων & η αποτελεσματική προβολή των περιεχομένων τους!

Εύρος χρήσεων,
μακροβιότητα,
διαχείριση,
διαφάνεια

Σειρά Prunus - Θάλαμοι

Ψυγεία με Γυάλινες Πόρτες



CAP172/GL



CER2144/GL



Οι Θάλαμοι της **Σειράς Prunus** αποτελούνται από Συντηρήσεις & Καταψύξεις με Γυάλινες Πόρτες, με σημαντικά χαρακτηριστικά την ευκολία διαχείρισης αποθεμάτων & την αποτελεσματική προβολή των περιεχομένων τους!

Χαρακτηριστικά

Γενικά Χαρακτηριστικά

-  Μοντέλα Συντήρησης & Κατάψυξης
-  2 έτη Εγγύηση μηχανικών μερών!
-  3πλό κρύσταλλο για μεγαλύτερη εξοικονόμηση ενέργειας
-  3 σχάρες ανά πόρτα
-  Ψύξη Βεβιασμένης κυκλοφορίας αέρα
-  Σύστημα φωτισμού LED
-  Μία κλειδαριά ανά πόρτα ως Standard
-  Αυτόματη εξάτμιση Συμπυκνωμάτων
-  Υγιονομικός σχεδιασμός εσωτερικά
-  Θερμοστάτης "ενσωματωμένου" σχεδιασμού, για εύκολη λειτουργία & καθαρισμό
-  Μόνωση πολυουρεθάνης
-  Ανοξειδωτος Χάλυβας AISI 304 18/8-10
-  Αποσπώμενα λάστιχα πόρτας
-  Αυτόματη απόψυξη
-  Αυτόματη επαναφορά πορτών στις 90°
-  Αποσπώμενοι οδηγοί εσωτερικά για εύκολο & γρήγορο καθαρισμό
-  Ποδαρικά ρυθμιζόμενα σε ύψος
-  Θερμοκρασία Περιβάλλοντος +32°C

Χαρακτηριστικά συγκεκριμένων Μοντέλων

- Ειδικά σχεδιασμένος Συμπυκνωτής για μικρότερη συχνότητα συντήρησης (Μοντέλα R290)
- Συμβατά με τη χρήση Ψυκτικών Υγρών HC (Μοντέλα R290)
- Εναλλιάξιμες Πόρτες (Μοντέλα με μία 1 πόρτα μόνο για συντηρήσεις)
- Ενδιάμεσες Σχάρες (Μοντέλα με 2 πόρτες)
- Προστασία Εξατμιστή από τη διάβρωση (μοντέλα συντήρησης)
- Compact Διαστάσεις **(Νέο)**
- Εσωτερική διάσταση GN 2/1

Επιλογές

- Ρόδες
- Χωρίς Ψυκτικό Μηχάνημα (βλέπε σελίδα 58)
- Compact Διαστάσεις **(Νέο)**
- Επιλογή Χρώματος (Παλέτα RAL) **(Νέο)**

Ποικιλία Accessories & Kits Προσαρμογής στη σελίδα 77.

Σειρά Prunus - Θάλαμοι

Ψυγεία με Γυάλινες Πόρτες



Ιδανικά για...

Αποθήκευση Μπουκαλιών!

Προβολή Προϊόντων!

Γρήγορο & Εύκολο έλεγχο αποθεμάτων!

Λεπτομέρειες

1 Κλειδαριά, 2 Υλικό κατασκευής AISI 304, 3 Αυτόματη εξάτμιση συμπυκνωμάτων, 4 Υγειονομικός σχεδιασμός εσωτερικά, 5 μηχανισμός αυτόματης επαναφοράς πορτών, 6 3 σχάρες ανα πόρτα, 7 Ενδιάμεσες σχάρες σε ψυγεία με 2 πόρτες, 8 διατίθενται και με ρόδες

Τιμοκατάλογος

Χαρακτηριστικά



Βασικό Μοντέλο

Χωρητικότητα (lt)
Διαστάσεις (mm)
Βάρος / Net (kg)
Όγκος με συσκευασία (m³)
Σχάρες (pcs)
Θερμοκρασία Λειτουργίας (°C)
Τάση Λειτουργίας (V/Hz)
Ηλεκτρική Ισχύς (W)
Ενεργειακή Κλάση
Κλιματική Κλάση
Ψυκτικό Υγρό

CAP172/GL

654
720 x 905 x 2100
162 / 141
151
3
-2 / +8
230 / 50
582
-
4
R290

CBP172/GL

654
720 x 905 x 2100
162 / 146
151
3
-18 / -10
230 / 50
749
-
4
R290

CEP2144/GL

1432
1440x905x2100
260 / 237
292
6
-2 / +8
230 / 50
787
-
4
R290

CFP2144/GL

1432
1440 x 905 x 2100
267 / 243
292
6
-18 / -10
230 / 50
1,277
-
4
R290

Επιλογές

Λιανική Τιμή με R290
Λιανική Τιμή με R134 ή R404
Χωρίς Ψυκτικό Μηχανισμό (βλέπε σελίδα xxx)
Ρόδες
Compact Διαστάσεις
Χρώμα (παλέτα Ral) σε όλη τη συσκευή
Επιπλέον Φωτισμός LED (Γυάλινες Πόρτες)

1745 €
1660 €
-200 €
20 €
-70 €
350 €
50 €

2160 €
2120 €
-450 €
20 €
-70 €
350 €
50 €

2625 €
2540 €
-220 €
20 €
-110 €
500 €
100 €

3120 €
3080 €
-500 €
20 €
-110 €
500 €
100 €

Σειρά Prunus - Πάγκοι

Ψυγεία με Γυάλινες Πόρτες



PNRP99/GL



PNRP9999/GL



Οι Πάγκοι της **Σειράς Prunus** είναι εργαλεία εύκολης διαχείρισης αποθεμάτων, συμβάλλοντας με αυτόν τον τρόπο στην ομαλότερη λειτουργία μία επαγγελματικής κουζίνας αλλά και της επιχείρησης συνολικά.

Χαρακτηριστικά

Γενικά Χαρακτηριστικά

-  Προστασία Εξατμιστή από τη διάβρωση
-  2 έτη Εγγύηση μηχανικών μερών!
-  Ψύξη Βεβαιασμένης κυκλοφορίας αέρα
-  Σύστημα φωτισμού LED
-  3πλό κρύσταλλο για μεγαλύτερη εξοικονόμηση ενέργειας
-  Αυτόματη εξάτμιση Συμπυκνωμάτων
-  Υγιονομικός σχεδιασμός εσωτερικά
-  Αποσπώμενοι οδηγί εσωτερικά για εύκολο & γρήγορο καθαρισμό
-  Μόνωση πολυουρεθάνης
-  Ανοξείδωτος Χάλυβας AISI 304 18/8-10
-  Θερμοστάτης "ενσωματωμένου" σχεδιασμού, για εύκολη λειτουργία & καθαρισμό
-  Αυτόματη απόψυξη
-  Αυτόματη επαναφορά πορτών στις 90°
-  Αποσπώμενα λάστιχα πόρτας
-  Θερμοκρασία Περιβάλλοντος +32°C
-  Ανοξείδωτα Ποδαρικά ρυθμιζόμενα σε ύψος
-  1 σχάρα ανά πόρτα

Χαρακτηριστικά συγκεκριμένων Μοντέλων

- Ειδικά σχεδιασμένος Συμπυκνωτής για μικρότερη συχνότητα συντήρησης (Μοντέλα R290)
- Συμβατά με τη χρήση Ψυκτικών Υγρών HC (Μοντέλα R290)
- Compact Διαστάσεις (Βάθος 600mm) για περιορισμένους χώρους
- Βάθος 700mm & εσωτερική διάσταση GN 1/1
- Βάθος 600mm

Επιλογές

- Ρόδες
- Χωρίς Ψυκτικό Μηχάνημα (βλέπε σελίδα 62)
- Compact Διαστάσεις
- 2ος εξατμιστής στα 4πορτα μοντέλα (κατόπιν ζήτησης) **(Νέο)**
- Τοποθέτηση γούρνας Νεροχύτη
- Υπερύψωμα Καπακιού
- Χωρίς καπάκι
- Επιλογή Χρώματος (Παλέτα RAL) **(Νέο)**

Ποικιλία Accessories & Kits Προσαρμογής στη σελίδα 77.

Σειρά Prunus

Ψυγεία με Γυάλινες Πόρτες



Ιδανικά για...

Αποθήκευση Μπουκαλιών
 Προβολή Προϊόντων
 Γρήγορο & εύκολο έλεγχο αποθεμάτων!

Λεπτομέρειες

1 Διαθέσιμα με καπάκι με υπερύψωμα, 2 Υλικό κατασκευής AISI 304, 3 Μόνωση πολυουρεθάνης, 4 Υγειονομικός σχεδιασμός εσωτερικά, 5 Σύστημα φωτισμού LED, 6 Αντί-διαβρωτική προστασία των εξαρτημάτων των συντηρήσεων, 7 διατίθενται και με ρόδες.

Τιμοκατάλογος

Χαρακτηριστικά



ECO FRIENDLY

Βασικό Μοντέλο

Χωρητικότητα (lt)
 Διαστάσεις (mm)
 Βάρος / Net (kg)
 Όγκος με συσκευασία (m3)
 Σχάρες (pcs)
 Θερμοκρασία Λειτουργίας (°C)

PNRP99/GL

270
 1345 x 700 x 875
 129 / 114
 95
 2
 0 / +10



ECO FRIENDLY

PNRP999/GL

421
 1790 x 700 x 875
 162 / 146
 127
 3
 0 / +10



ECO FRIENDLY

PNRP9999/GL

571
 2240 x 700 x 875
 198 / 179
 159
 4
 0 / +10

Τάση Λειτουργίας (V/Hz)
 Ηλεκτρική Ισχύς (W)
 Ενεργειακή Κλάση
 Κλιματική Κλάση
 Ψυκτικό Υγρό

230 / 50
 359
 -
 4
 R290

230 / 50
 366
 -
 4
 R290

230 / 50
 476
 -
 4
 R290

Επιλογές

Λιανική Τιμή με R290
 Λιανική Τιμή με R134
 Χωρίς Ψυκτικό Μηχανισμό
 Ρόδες
 Compact Διαστάσεις
 2ος Εξαμηνιαίος στα μοντέλα με 4 πόρτες
 Τοποθέτηση Νεροχύτη
 Υπερύψωμα δεκ
 χωρίς καπάκι
 Χρώμα (παλέτα Ral) σε όλη τη συσκευή
 Χρώμα (παλέτα Ral) σε όλη τη συσκευή εκτός από την επιφάνεια εργασίας

1590 €
 1485 €
 -100 €
 30 €
 -40 €
 -
 150 €
 35 €
 -60 €
 400 €
 350 €

1870 €
 1765 €
 -100 €
 30 €
 -40 €
 -
 150 €
 45 €
 -80 €
 450 €
 375 €

2185 €
 2080 €
 -100 €
 35 €
 -40 €
 200 €
 150 €
 55 €
 -100 €
 500 €
 400 €

Σειρά Ramnus

Ψυγεία για Σύνδεση

σε Απομακρυσμένες Μονάδες

Η **Σειρά Ramnus** αποτελείται από Ψυγεία που στοχεύουν στην μέγιστη αξιοποίηση των χώρων σε μία κουζίνα αλλά και στο να διατηρήσουν το περιβάλλον εργασίας καθαρό από σκόνη και θόρυβο, ενώ ταυτόχρονα επιτυγχάνουν σημαντική οικονομία ενέργειας.

Αξιοποίηση χώρων,
μακροβιότητα,
καθαρό εργασιακό περιβάλλον,
εξατομίκευση αναγκών

Σειρά Ramnus - Θάλαμοι

Ψυγεία για Σύνδεση σε Απομακρυσμένες Μονάδες

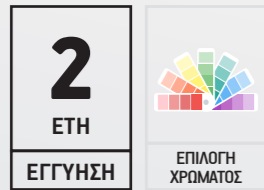

CBP172/RU

CFP2144/GL/RU



Οι Θάλαμοι της **Σειράς Ramnus** είναι έτοιμοι για σύνδεση με απομακρυσμένη Ψυκτική Μονάδα είτε μεμονωμένα, είτε σε ομάδες λίγων ψυγείων.

Η επιλογή τους δημιουργεί ένα περιβάλλον εργασίας απαλλαγμένο σκόνη ή/ και θόρυβο των ψυκτικών μηχανημάτων ενώ ταυτόχρονα, μία πηγή παραγωγής θερμότητας απομακρύνεται από ένα ήδη επιβαρυσμένο χώρο.

Τέλος, η ψυκτική εγκατάσταση ρυθμίζεται σύμφωνα με τις ιδιαίτερες συνθήκες του εκάστοτε χώρου.

Χαρακτηριστικά

Γενικά Χαρακτηριστικά

-  Μοντέλα Συντήρησης & Κατάψυξης
-  2 έτη Εγγύηση μηχανικών μερών!
-  3 σχάρες ανά πόρτα
-  Ψύξη Βεβαιωμένης κυκλοφορίας αέρα
-  Υγιεινομικός σχεδιασμός εσωτερικά
-  Μία κλειδαριά ανά πόρτα ως Standard
-  Αυτόματη εξάτμιση Συμπυκνωμάτων
-  Ανοξείδωτος Χάλυβας AISI 304 18/8-10
-  Θερμοστάτης "ενσωματωμένου" σχεδιασμού, για εύκολη λειτουργία & καθαρισμό
-  Μόνωση πολυουρεθάνης
-  Αυτόματη Επαναφορά Πορτών στις 90°
-  Αποσπώμενα λάστιχα πόρτας
-  Αυτόματη απόψυξη
-  Ποδαρικά ρυθμιζόμενα σε ύψος
-  Αποσπώμενοι οδηγοί εσωτερικά για εύκολο & γρήγορο καθαρισμό
-  Διαθέσιμοι με Ανοξείδωτη ή Γυάλινη Πόρτα

Χαρακτηριστικά συγκεκριμένων Μοντέλων

- Εναλλάζιμες Πόρτες (Μοντέλα με μία 1 πόρτα εκτός από τα μοντέλα κατάψυξης με 1 πόρτα)
- Πάχος Πόρτας 70 mm (Ανοξείδωτες πόρτες)
- 3πλό κρύσταλλο για μεγαλύτερη εξοικονόμηση ενέργειας (Μοντέλα με Γυάλινες Πόρτες)
- Σύστημα φωτισμού LED (Μοντέλα με Γυάλινες Πόρτες)
- Ενδιάμεσες Σχάρες (Μοντέλα με 2 πόρτες)
- Προστασία Εξατμιστή από τη διάβρωση (μοντέλα συντήρησης)
- Compact Διαστάσεις
- Εσωτερικές διαστάσεις GN 2/1

Επιλογές

- Ρόδες
- Compact Διαστάσεις (βλέπε σελίδα 68)
- Γυάλινη πόρτα (βλέπε σελίδα 48)
- Επιλογή Χρώματος (Παλέτα RAL) **(Νέο)**

Ποικιλία Accessories & Kits Προσαρμογής στη σελίδα 76.

Σειρά Ramnus - Θάλαμοι

Ψυγεία για Σύνδεση σε Απομακρυσμένες Μονάδες



Λεπτομέρειες

1 Κλειδαριά, 2 Υλικό κατασκευής AISI 304, 3 Αυτόματη εξάτμιση συμπυκνωμάτων, 4 Υγειονομικός σχεδιασμός εσωτερικά, 5 Μηχανισμός αυτόματης επαναφοράς πορτών, 6 3 σχάρες ανά πόρτα, 7 Ενδιάμεσες σχάρες σε ψυγεία με 2 πόρτες, 8 διατίθενται και με ρόδες, 9 Αντί-διαβρωτική προστασία των εξατμιστών των συντηρήσεων.

Τιμοκατάλογος

Χαρακτηριστικά



Βασικό Μοντέλο	CAP172/RU	CBP172/RU	CEP2144/RU	CFP2144/RU
Χωρητικότητα (lt)	654	654	1432	1432
Διαστάσεις (mm)	720 x 868 x 2100	720 x 868 x 2100	1440 x 868 x 2100	1440 x 868 x 2100
Βάρος / Net (kg)	129 / 108	129 / 108	204 / 180	204 / 180
Όγκος με συσκευασία (m ³)	151	151	292	292
Σχάρες (pcs)	3	3	6	6
Θερμοκρασία Λειτουργίας (°C)	-2 / +8	-22 / -10	-2 / +8	-22 / -10
Τάση Λειτουργίας (V/Hz)	230 / 50/60	230 / 50/60	230 / 50/60	230 / 50/60

Επιλογές

Λιανική Τιμή με R290	1345 €	1460 €	2005 €	2120 €
Λιανική Τιμή με R134 ή R404	1260 €	1420 €	1920 €	2080 €
Ρόδες	20 €	20 €	20 €	20 €
Compact Διαστάσεις	-70 €	-70 €	-110 €	-110 €
Γυάλινη πόρτα	200 €	250 €	400 €	500 €
Χρώμα (Παλέτα RAL)	350 €	350 €	500 €	500 €
Επιπλέον Φωτισμός LED (Γυάλινες Πόρτες)	50 €	50 €	100 €	100 €

Σειρά Ramnus Πάγκοι

Ψυγεία για Σύνδεση σε Απομακρυσμένες Μονάδες

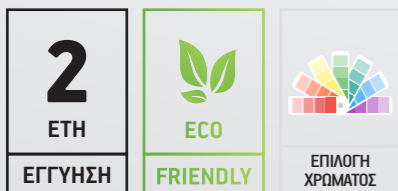

PNRP99/RU

PNRP229/RU



Οι Πάγκοι της **Σειράς Ramnus** είναι έτοιμοι για σύνδεση με απομακρυσμένη Ψυκτική Μονάδα είτε μεμονωμένοι, είτε σε ομάδες λίγων ψυγείων.

Εκτός από την καθαριότητα του περιβάλλοντος από ρύπους και θόρυβο & θερμοκρασία, με τους πάγκους της σειράς αυτής δημιουργείται μεγαλύτερος ωφέλιμος αποθηκευτικός χώρος ψύξης!

Η ψυκτική εγκατάσταση ρυθμίζεται, σύμφωνα με τις ιδιαίτερες συνθήκες του εκάστοτε χώρου για καλύτερη απόδοση και οικονομία.

Χαρακτηριστικά

Γενικά Χαρακτηριστικά

-  Προστασία Εξατμιστή από τη διάβρωση
-  2 έτη Εγγύηση μηχανικών μερών!
-  1 σχάρα ανά πόρτα
-  Ψύξη Βεβαιωμένης κυκλοφορίας αέρα
-  Υγιεινομικός σχεδιασμός εσωτερικά
-  Αποσπώμενα λάστιχα πόρτας
-  Αυτόματη εξάτμιση Συμπυκνωμάτων
-  Ανοξείδωτος Χάλυβας AISI 304 18/8-10
-  Μόνωση πολυουρεθάνης
-  Αυτόματη επαναφορά πορτών στις 90°
-  Αποσπώμενοι οδηγοί εσωτερικά για εύκολο & γρήγορο καθαρισμό
-  Αυτόματη απόψυξη
-  Ανοξείδωτα Ποδαρικά ρυθμιζόμενα σε ύψος
-  Διαθέσιμοι με Ανοξείδωτη ή Γυάλινη Πόρτα
-  Δίχως ψυκτικό μηχανήμα για σύνδεση με απομακρυσμένη μονάδα

Χαρακτηριστικά Συγκεκριμένων Μοντέλων

- Διαθέσιμα μοντέλα με εσωτερική διάσταση GN1/1 (Βάθος 700mm)
- Διαθέσιμα μοντέλα με Compact διαστάσεις για περιορισμένους χώρους (Βάθος 600mm)
- Διαθέσιμα μοντέλα με Γυάλινη πόρτα 3ηλού κρυστάλληου για εξοικονόμηση ενέργειας
- Διαθέσιμα μοντέλα με εργονομικό ύψος για τοποθέτηση ψυκτικών μηχανημάτων
- 3 εναλλακτικές διατάξεις συρταριών (2xGN 1/2, 3xGN 1/3, GN2/3 +1/3)
- Τηλεσκοπικοί οδηγοί πλήρους ανάπτυξης στα συρτάρια

Επιλογές

- Ρόδες
- Compact Διαστάσεις (βλέπε σελίδα 72)
- Γυάλινη Πόρτα (βλέπε σελίδα 52)
- 2ος εξατμιστής στα 4πορτα μοντέλα (κατόπιν ζήτησης) **(Νέο)**
- Υπερύψωμα Καπακιού
- Χωρίς καπάκι
- Επιλογή Χρώματος (Παλέτα RAL) **(Νέο)**

Ποικιλία Accessories & Kits Προσαρμογής στη σελίδα 77.

Σειρά Ramnus - Πάγκοι

Ψυγεία για Σύνδεση σε Απομακρυσμένες Μονάδες



Ιδανικά για...

Εξοικονόμηση Πόρων
Δημιουργία Φιλικότερου Περιβάλλοντος Εργασίας
Μεγαλύτερη Εξατομίκευση της Λειτουργίας τους

Λεπτομέρειες

1 Διαθέσιμα και χωρίς την επιφάνεια εργασίας 2 Υλικό κατασκευής AISI 304, 3 Διαθέσιμα με καπάκι με υπερύψωμα, 4 Υγειονομικός σχεδιασμός εσωτερικά, 5 Αντί-διαβρωτική προστασία των εξατμιστών των συντηρήσεων, 6 διατίθενται και με ρόδες.

Επιλογές Συρταριών

Για τους Πάγκους Chef's Bases (Σειρά Populus)



2 x GN (1/3)
202 €



1 x GN (2/3)
140 €



2 x GN (1/2)
228 €



3 x GN (1/3)
300 €



1 x GN (1/3)
Γ 1 x GN (2/3)
238 €

Για τους πάγκους με βάθος 700mm (Σειρά Pine)

Τιμοκατάλογος

Χαρακτηριστικά



Βασικό μοντέλο	PNRP99/RU	PNRP999/RU	PNRP9999/RU	PWDP777/RU	PWDP7777/RU
Χωρητικότητα (lt)	270	421	571	250	335
Διαστάσεις (mm)	1105 x 700 x 875	1545 x 700 x 875	1995 x 700 x 875	1545 x 700 x 643	1995 x 700 x 643
Βάρος / Net (kg)	95 / 81	125 / 109	155 / 135	151 / 140	188/174
Όγκος με συσκευασία (m3)	78	110	141	82	106
Σχάρες (pcs)	2	3	4	3	4
Θερμοκρασία Λειτουργίας (°C)	0 / +10	0 / +10	0 / +10	0 / +10	0 / +10
Τάση Λειτουργίας (V/Hz)	230 / 50/60	230 / 50/60	230 / 50/60	230 / 50/60	230 / 50/60

Επιλογές

Λιανική Τιμή με R290	1350 €	1560 €	1805 €	1380 €	1610 €
Λιανική Τιμή με R134 ή R404	1245 €	1455 €	1700 €	1275 €	1505 €
Ρόδες	30 €	30 €	35 €	30 €	35 €
Compact Διαστάσεις	-40 €	-40 €	-40 €	-	-
Γυάλινη πόρτα	140 €	210 €	280 €	-	-
2ος Εξατμιστής στα μοντέλα με 4 πόρτες	-	-	150 €	-	150 €
Υπερύψωμα δεξ	35 €	45 €	55 €	45 €	55 €
χωρίς καπάκι	-60 €	-80 €	-100 €	-80 €	-100 €
Χρώμα (παλέτα Ral) σε όλη τη συσκευή	400 €	450 €	500 €	450 €	500 €
Χρώμα (παλέτα Ral) σε όλη τη συσκευή εκτός από την επιφάνεια εργασίας	350 €	375 €	400 €	375 €	400 €

Σειρά Clover

Ψυγεία με Compact Διαστάσεις

Τα Ψυγεία της **Σειράς Clover** έχουν κοινό χαρακτηριστικό τις Compact διαστάσεις τους. Τα χαρακτηριστικά τους οφέλη συνοψίζονται, στη διευκόλυνση της εργονομίας του χώρου όπου αυτός είναι περιορισμένος και στο πλεονέκτημά τους σε εφαρμογές με μικρό όγκο χρήσης, αλλά με μεγάλη ανάγκη για απόδοση



Εύρος χρήσεων,
μακροβιότητα,
διαχείριση

Σειρά Clover - Θάλαμοι

Ψυγεία με Compact Διαστάσεις



CAP172/SL

CER2144/SL





















Οι θάλαμοι της **Σειράς Clover** έχουν κοινό χαρακτηριστικό τις Compact διαστάσεις τους, ιδανικές για εφαρμογές σε περιορισμένο χώρο αλλά και για αποθήκευση περιορισμένων ποσοτήτων υλικών.

Αποτελείται από 8 διαφορετικά μοντέλα και διατίθενται είτε με συμβατικά ψυκτικά υγρά, είτε με το οικολογικό Ψυκτικό Υγρό R290 για δραματική μείωση της κατανάλωσης, αλλά και καλύτερης απόδοσης του ψυγείου.

Χαρακτηριστικά

Γενικά Χαρακτηριστικά

-  Πιστοποιημένοι για την Ενεργειακή τους Κλάση σύμφωνα με την Ευρωπαϊκή Νομοθεσία
-  2 έτη Εγγύηση μηχανικών μερών!
-  Πάχος πόρτας 70mm
-  Compact Διαστάσεις για στενούς χώρους
-  3 σχάρες ανά πόρτα
-  Ψύξη Βεβαιωμένης κυκλοφορίας αέρα
-  Μία κλειδαριά ανά πόρτα ως Standard
-  Υγιεινομικός σχεδιασμός εσωτερικά
-  Αποσπώμενοι οδηγοί εσωτερικά για εύκολο & γρήγορο καθαρισμό
-  Αυτόματη εξάτμιση Συμπυκνωμάτων
-  Ανοξείδωτος χάλυβας AISI 304 18-8/10
-  Θερμοστάτης "ενσωματωμένου" σχεδιασμού, για εύκολη λειτουργία & καθαρισμό
-  Μόνωση πολυουρεθάνης
-  Αυτόματη επαναφορά πορτών στις 90°
-  Αποσπώμενα λάστιχα πόρτας
-  Αυτόματη απόψυξη
-  Ποδαρικά ρυθμιζόμενα σε ύψος
-  Μοντέλα Συντήρησης & Κατάψυξης

Χαρακτηριστικά συγκεκριμένων Μοντέλων

- Ειδικά σχεδιασμένος Συμπυκνωτής για μικρότερη συχνότητα συντήρησης (Μοντέλα R290)
- Συμβατά με τη χρήση Ψυκτικών Υγρών HC (Μοντέλα R290)
- Προστασία εξάτμισή έναντι της διάβρωσης (μόνο για συντηρήσεις)
- Εναλλαξιμείς Πόρτες (Μοντέλα με μία 1 πόρτα)
- Ενδιάμεσες Σχάρες (Μοντέλα με 2 πόρτες)

Επιλογές

- Ρόδες
- Χωρίς Ψυκτικό Μηχάνημα (βλέπε σελίδα 58)
- Γυάλινη Πόρτα (βλέπε σελίδα 48) **(Νέο)**
- Επιλογή Χρώματος (Παλέτα RAL) **(Νέο)**

Ποικιλία Accessories & Kits Προσαρμογής στη σελίδα 76.

Σειρά Clover - Θάλαμοι

Ψυγεία με Compact Διαστάσεις



Ιδανικά για...

Γενικής Χρήσης
Συντήρηση & Κατάψυξη
Περιορισμένους χώρους
& μικρότερες ανάγκες
αποθήκευσης
Απαιτητικά
Περιβάλλοντα

Λεπτομέρειες

1 Κλειδαριά, 2 Υλικό κατασκευής AISI 304, 3 Αυτόματη εξάτμιση συμπυκνωμάτων, 4 Υγειονομικός σχεδιασμός εσωτερικά, 5 Μηχανισμός αυτόματης επαναφοράς πορτών, 6 3 σχάρες ανα πόρτα, 7 Ενδιάμεσες σχάρες σε ψυγεία με 2 πόρτες, 8 διατίθενται και με ρόδες.

Τιμοκατάλογος

Χαρακτηριστικά



	CAP172/SL	CBP172/SL	CEP2144/SL	CFP2144/SL
Βασικό Μοντέλο	CAP172/SL	CBP172/SL	CEP2144/SL	CFP2144/SL
Χωρητικότητα (lt)	560	560	1227	1227
Διαστάσεις (mm)	720 x 768 x 2100	720 x 768 x 2100	1440 x 768 x 2100	1440 x 768 x 2100
Βάρος / Net (kg)	137 / 120	144 / 126	215 / 191	221 / 197
Όγκος με συσκευασία (m3)	134	134	260	260
Σχάρες (pcs)	3	3	6	6
Θερμοκρασία Λειτουργίας (°C)	-2 / +8	-22 / -10	-2 / +8	-22 / -10
Τάση Λειτουργίας (V/Hz)	230 / 50	230 / 50	230 / 50	230 / 50
Ηλεκτρική Ισχύς (W)	458	580	745	763
Ενεργειακή Κλάση	D	D	E	D
Κλιματική Κλάση	5	5	5	4
Ψυκτικό Υγρό	R290	R290	R290	R290

Επιλογές

Λιανική Τιμή με R290	1475 €	1840 €	2115 €	2510 €
Λιανική Τιμή με R134 ή R404	1390 €	1800 €	2030 €	2470 €
Ρόδες	20 €	20 €	20 €	20 €
Χρώμα (Παλέτα RAL)	350 €	350 €	500 €	500 €

Σειρά Clover - Πάγκοι

Ψυγεία με Compact Διαστάσεις



PMRP99

PMRP9999

Τα ψυγεία Πάγκοι της **Σειράς Clover** έχουν κοινό χαρακτηριστικό τις Compact διαστάσεις τους, ιδανικές για εφαρμογές σε περιορισμένο χώρο αλλά και για αποθήκευση περιορισμένων ποσοτήτων υλικών, ενώ προσφέρουν επαρκή επιφάνεια εργασίας για προετοιμασία!

Αποτελείται από 3 διαφορετικά μοντέλα, τα οποία έχουν την δυνατότητα εκτός των άλλων επιλογών, να εφοδιάζονται και με νεροχύτη εργοστασιακά!

INOMAK Refrigerators

Χαρακτηριστικά

Γενικά Χαρακτηριστικά

-  Πιστοποιημένοι για την Ενεργειακή τους Κλάση σύμφωνα με την Ευρωπαϊκή Νομοθεσία
-  Προστασία Εξατμιστή από τη διάβρωση
-  2 έτη Εγγύηση μηχανικών μερών!
-  1 σχάρα ανά πόρτα
-  Ψύξη Βεβαιωμένης κυκλοφορίας αέρα
-  Υγιονομικός σχεδιασμός εσωτερικά
-  Αποσπώμενοι οδηγοί εσωτερικά για εύκολο & γρήγορο καθαρισμό
-  Αυτόματη εξάτμιση Συμπυκνωμάτων
-  Ανοξείδωτος Χάλυβας AISI 304 18/8-10
-  Θερμοστάτης "ενσωματωμένου" σχεδιασμού, για εύκολη λειτουργία & καθαρισμό
-  Μόνωση πολυουρεθάνης
-  Αυτόματη επαναφορά πορτών στις 90°
-  Αποσπώμενα λάστιχα πόρτας
-  Αυτόματη απόψυξη
-  Ανοξείδωτα Ποδαρικά ρυθμιζόμενα σε ύψος
-  Compact Διαστάσεις για περιορισμένους χώρους (Βάθος 600mm)

Χαρακτηριστικά Συγκεκριμένων Μοντέλων

- Ειδικά σχεδιασμένος Συμπυκνωτής για λιγότερο συχνή συντήρηση (Μοντέλα R290)
- Συμβατά με τη χρήση Ψυκτικών Υγρών HC (Μοντέλα R290)

Options

- Ρόδες
- Χωρίς Ψυκτικό Μηχάνημα (βλέπε σελίδα 62)
- Γυάλινη Πόρτα (βλέπε σελίδα 52)
- 2ος εξατμιστής στα 4πορτα μοντέλα **(Νέο)**
- Τοποθέτηση γούρνας Νεροχύτη
- Υπερύψωμα Καπακιού
- Χωρίς καπάκι
- Επιλογή Χρώματος (Παλέτα RAL) **(Νέο)**

Ποικιλία Accessories & Kits Προσαρμογής στη σελίδα 76.

Σειρά Clover - Πάγκοι

Ψυγεία με Compact Διαστάσεις



Ιδανικά για...

Γενικής Χρήσης
Συντήρηση

Περιορισμένους χώρους
Γ μικρότερες ανάγκες
αποθήκευσης

Απαιτητικά
Περιβάλλοντα

Λεπτομέρειες

1 Διαθέσιμα με καπάκι με υπερύψωμα, 2 εργοστασιακή τοποθέτηση νεροχύτη, 3 Διαθέσιμα και χωρίς την επιφάνεια εργασίας, 4 Υλικό κατασκευής AISI 304, 5 διατίθενται και με ρόδες, 6 Υγιεινομικός σχεδιασμός εσωτερικά.

Τιμοκατάλογος

Χαρακτηριστικά



ECO FRIENDLY

PMRP99

Χωρητικότητα (lt)	224
Διαστάσεις (mm)	1345 x 600 x 875
Βάρος / Net (kg)	113 / 102
Όγκος με συσκευασία (m3)	95
Σχάρες (pcs)	2
Θερμοκρασία Λειτουργίας (°C)	0 / +10
Τάση Λειτουργίας (V/Hz)	230 / 50
Ηλεκτρική Ισχύς (W)	344
Ενεργειακή Κλάση	B
Κλιματική Κλάση	5
Ψυκτικό Υγρό	R290

ECO FRIENDLY

PMRP999

Χωρητικότητα (lt)	350
Διαστάσεις (mm)	1790 x 600 x 875
Βάρος / Net (kg)	140 / 125
Όγκος με συσκευασία (m3)	110
Σχάρες (pcs)	3
Θερμοκρασία Λειτουργίας (°C)	0 / +10
Τάση Λειτουργίας (V/Hz)	230 / 50
Ηλεκτρική Ισχύς (W)	344
Ενεργειακή Κλάση	B
Κλιματική Κλάση	5
Ψυκτικό Υγρό	R290

ECO FRIENDLY

PMRP9999





Χωρητικότητα (lt)	475
Διαστάσεις (mm)	2240 x 600 x 875
Βάρος / Net (kg)	170 / 154
Όγκος με συσκευασία (m3)	138
Σχάρες (pcs)	4
Θερμοκρασία Λειτουργίας (°C)	0 / +10
Τάση Λειτουργίας (V/Hz)	230 / 50
Ηλεκτρική Ισχύς (W)	447
Ενεργειακή Κλάση	B
Κλιματική Κλάση	5
Ψυκτικό Υγρό	R290

Επιλογές

Λιανική Τιμή με R290	1410 €	1620 €	1865 €
Λιανική Τιμή με R134 ή R404	1305 €	1515 €	1760 €
Ρόδες	30 €	30 €	35 €
2ος Εξατμιστής στα μοντέλα με 4 πόρτες	-	-	200 €
Τοποθέτηση Νεροχύτη	150 €	150 €	150 €
Υπερύψωμα δεκ	35 €	45 €	55 €
χωρίς καπάκι	-50 €	-70 €	-90 €
Χρώμα (παλέτα Ral) σε όλη τη συσκευή	400 €	450 €	500 €
Χρώμα (παλέτα Ral) σε όλη τη συσκευή εκτός από την επιφάνεια εργασίας	350 €	375 €	400 €

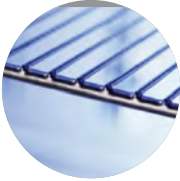
Accessories & Kits

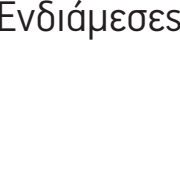

Θάλαμοι Σχάρες

	Θάλαμοι GN (2/1)			Θάλαμοι Compact			Θάλαμοι με Γυάλινες Πόρτες GN 2/1			Θάλαμοι Compact με Γυάλινες Πόρτες GN 2/1		
	Μοντέλο	Διαστάσεις	Τιμή	Μοντέλο	Διαστάσεις	Τιμή	Μοντέλο	Διαστάσεις	Τιμή	Μοντέλο	Διαστάσεις	Τιμή
	Σειρά Cypress, Σειρά Castanea, Σειρά Prunus (Μοντέλα GN 2/1), Σειρά Ramnus (Μοντέλα GN 2/1)			Σειρά Clover, Σειρά Ramnus, Σειρά Prunus			Σειρά Prunus (Μοντέλα GN 2/1)			Σειρά Prunus		
 Σχάρα Ψυγείου Θαλάμου	SU2170	530x650	18 €	SU2170/SL	530x550	18 €	SU2170/GL	530x650	25 €	SU2170/SL/GL	530x550	25 €
 Σχάρα (Ανοξείδωτη) Ψυγείου Θαλάμου	SU2170/I	530x650	55 €	SU2170/SL/I	530x550	55 €	SU2170/GL/I	530x650	60 €	SU2170/SL/GL/I	530x550	60 €
 Σχάρα Ψυγείου Θαλάμου Με Στοπ	SU2170/ST	530x650	25 €	SU2170/SL/ST	530x550	25 €	SU2170/GL/ST	530x650	35 €	SU2170/SL/GL/ST	530x550	35 €
 Σχάρα Ψυγείου Θαλάμου Με Στοπ Ανοξείδωτη	SU2170/I/ST	530x650	65 €	SU2170/SL/I/ST	530x550	65 €	SU2170/GL/I/ST	530x650	70 €	SU2170/SL/GL/I/ST	530x550	70 €

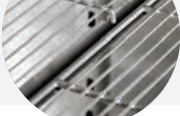
Ενδιάμεσες Σχάρες



	Θάλαμοι GN (2/1)			Θάλαμοι Compact			Θάλαμοι με Γυάλινες Πόρτες GN 2/1			Θάλαμοι Compact με Γυάλινες Πόρτες GN 2/1		
	Μοντέλο	Διαστάσεις	Τιμή	Μοντέλο	Διαστάσεις	Τιμή	Μοντέλο	Διαστάσεις	Τιμή	Μοντέλο	Διαστάσεις	Τιμή
	Σειρά Cypress, Σειρά Castanea, Σειρά Prunus (Μοντέλα GN 2/1), Σειρά Ramnus (Μοντέλα GN 2/1)			Σειρά Clover, Σειρά Ramnus, Σειρά Prunus			Σειρά Prunus (Μοντέλα GN 2/1)			Σειρά Prunus		
 Ενδιάμεση Σχάρα (Ανοξείδωτη) Θαλάμου	PGER120	574x185	25 €	PGER121	494x185	25 €	PGER120	574x185	25 €	PGER121	494x185	25 €
 Ενδιάμεση Σχάρα Θαλάμου (Πλαστική)	PGER0316	577x188	12 €	PGER0317	497x188	12 €	PGER0316	577x188	12 €	PGER0317	497x188	12 €

Οδηγοί



	Θάλαμοι GN (2/1)			Θάλαμοι Compact			Θάλαμοι με Γυάλινες Πόρτες GN 2/1			Θάλαμοι Compact με Γυάλινες Πόρτες GN 2/1		
	Μοντέλο	Διαστάσεις	Τιμή	Μοντέλο	Διαστάσεις	Τιμή	Μοντέλο	Διαστάσεις	Τιμή	Μοντέλο	Διαστάσεις	Τιμή
	Σειρά Cypress, Σειρά Castanea, Σειρά Prunus (Μοντέλα GN 2/1), Σειρά Ramnus (Μοντέλα GN 2/1)			Σειρά Clover, Σειρά Ramnus, Σειρά Prunus			Σειρά Prunus (Μοντέλα GN 2/1)			Σειρά Prunus		
 Ζεύγος Οριζοντίων Οδηγών Θαλάμου	OS21	645x18x26	18 €	OS21/SL	545x18x26	18 €	OS21	645x18x26	18 €	OS21/SL	545x18x26	18 €
 Ζεύγος Οριζοντίων Οδηγών Anti-Drop Θαλάμου	OS21/AD	645x18x26	24 €	OS21/SL/AD	545x18x26	24 €	OS21/AD	645x18x26	24 €	OS21/SL/AD	545x18x26	24 €

Accessories & Kits



Πάγκοι Σχάρες

	Πάγκοι GN 1/1			Πάγκοι Compact			Πάγκοι με Γυάλινες Πόρτες GN 1/1			Πάγκοι Compact με Γυάλινες Πόρτες		
	Μοντέλο	Διαστάσεις	Τιμή	Μοντέλο	Διαστάσεις	Τιμή	Μοντέλο	Διαστάσεις	Τιμή	Μοντέλο	Διαστάσεις	Τιμή
	Σειρά Pine, Σειρά Boletus, Σειρά Populus, Σειρά Zenobia, Σειρά Prunus, Σειρά Ramnus.			Σειρά Clover, Σειρά Ramnus, Σειρά Prunus			Σειρά Prunus (Μοντέλα GN 1/1)			Σειρά Prunus		
 Σχάρα Ψυγείου Πάγκου	SP9117	325x530	16 €	SP9116	325x445	16 €	SP9118	325x530	20 €	SP9119	325x445	20 €
 Σχάρα Ψυγείου Πάγκου (Ανοξείδωτη)	SP9117/I	325x530	35 €	SP9116/I	325x445	35 €	SP9118/I	325x530	40 €	SP9119/I	325x445	40 €
 Σχάρα Ψυγείου Πάγκου Με Στοπ	SP9117/ST	325x530	20 €	SP9116/ST	325x445	20 €	SP9118/ST	325x530	30 €	SP9119/ST	325x445	30 €
 Σχάρα Ψυγείου Πάγκου (Ανοξείδωτη) Με Στοπ	SP9117/I/ST	325x530	45 €	SP9116/I/ST	325x445	45 €	SP9118/I/ST	325x530	50 €	SP9119/I/ST	325x445	50 €

Ενδιάμεσες Σχάρες



	Πάγκοι GN 1/1			Πάγκοι Compact			Πάγκοι με Γυάλινες Πόρτες GN 1/1			Πάγκοι Compact με Γυάλινες Πόρτες		
	Μοντέλο	Διαστάσεις	Τιμή	Μοντέλο	Διαστάσεις	Τιμή	Μοντέλο	Διαστάσεις	Τιμή	Μοντέλο	Διαστάσεις	Τιμή
	Σειρά Pine, Σειρά Boletus, Σειρά Populus, Σειρά Zenobia, Σειρά Prunus, Σειρά Ramnus.			Σειρά Clover, Σειρά Ramnus, Σειρά Prunus			Σειρά Prunus (Μοντέλα GN 1/1)			Σειρά Prunus		
 Ενδιάμεση Σχάρα (Ανοξείδωτη) Πάγκου	PPPB1299	142x507	20 €	PPPB1298	142x407	20 €	PPPB1299	142x507	20 €	PPPB1298	142x407	20 €
 Ενδιάμεση Σχάρα (Ανοξείδωτη) Πάγκου	PPPB1300	142x507	10 €	PPPB1301	142x407	10 €	PPPB1300	142x507	10 €	PPPB1301	142x407	10 €

Οδηγοί

	Πάγκοι GN 1/1			Πάγκοι Compact			Πάγκοι με Γυάλινες Πόρτες GN 1/1			Πάγκοι Compact με Γυάλινες Πόρτες		
	Μοντέλο	Διαστάσεις	Τιμή	Μοντέλο	Διαστάσεις	Τιμή	Μοντέλο	Διαστάσεις	Τιμή	Μοντέλο	Διαστάσεις	Τιμή
	Σειρά Pine, Σειρά Boletus, Σειρά Populus, Σειρά Zenobia, Σειρά Prunus, Σειρά Ramnus.			Σειρά Clover, Σειρά Ramnus, Σειρά Prunus			Σειρά Prunus (Μοντέλα GN 1/1)			Σειρά Prunus		
 Ζεύγος Οριζοντίων Οδηγών Πάγκου	OS117	555x18x26	14 €	OS116	455x18x26	14 €	OS117	555x18x26	14 €	OS116	455x18x26	14 €
 Ζεύγος Οριζοντίων Οδηγών Anti-Drop Πάγκου	OS117/AD	555x18x26	20 €	OS116/AD	455x18x26	20 €	OS117/AD	555x18x26	20 €	OS116/AD	455x18x26	20 €

Accessories & Kits

Special Inox Shelves

	Μοντέλο	Διαστάσεις	Τιμή	
 Σχάρα Ανοξείδωτη Διάτρητη	SU2170/BTL SU2170/SL/BTL	530x650	55 €	Θαλάμους εκτός Μοντέλων / SL
 Σχάρα Ανοξείδωτη με πρόσθετο για ανάρτηση ποτηριών	SU2170/W	495x588x34	90 €	Θαλάμους εκτός Μοντέλων / SL
 Σχάρα για μπουκάλια 750ml	SU2170/C	530x650x48	80 €	Θαλάμους εκτός Μοντέλων / SL

Dispensers







	Μοντέλο	Διαστάσεις	Τιμή	
Dispensers για 0,25lt - 0,33lt*	DISP0330	-	100 €	Για όλα τα Ψυγεία & τους Θαλάμους
Dispensers για 0,33lt - 0,5lt	DISP0500	-	100 €	Για όλα τα Ψυγεία & τους Θαλάμους
Dispensers για 0,5lt - 0,75lt	DISP0750	-	100 €	Για όλα τα Ψυγεία & τους Θαλάμους
Dispensers για 0,75lt - 1,5lt	DISP1500	-	100 €	Για όλα τα Ψυγεία & τους Θαλάμους
 Λουρίδα τιμής για Dispenser	LABD0418	530mm	10 €	

Accessories & Kits

Kits

	Μοντέλο	Διαστάσεις	Τιμή	
 Kit Patisserie 60cm x 40cm (Euronorm)	PSKP159	h:1390mm	110 €	Θαλάμους εκτός Μοντέλων / SL
 Kit Τσιγκελιών	OS21/H	-	35 €	Θαλάμους εκτός Μοντέλων / SL
 Kit Τσιγκελιών για Θαλάμους Compact	OS21/H/SL	-	35 €	Θαλάμους Μοντέλων / SL

Μπάρες Ροής

	Μοντέλο	Διαστάσεις	Τιμή	
 Μπάρες Ροής	RAS108	1062x335x175	135 €	Σειρά Boletus
 Μπάρες Ροής	RAS134	1340x335x175	155 €	Πάγκοι με μήκος 134cm
 Μπάρες Ροής	RAS179	1790x335x175	186 €	Πάγκοι με μήκος 179cm
 Μπάρες Ροής	RAS110	1072x335x175	135 €	Μπάρες Ροής για τους Πάγκους της Σειράς Boletus
 Μπάρες Ροής	RAS140	1376x335x175	155 €	Μπάρες Ροής Μπαιν Μαρί με 4xGN 1/1
 Μπάρες Ροής	RAS178	1762x335x175	186 €	Μπάρες Ροής Μπαιν Μαρί με 5xGN 1/1

Πλάκα Εργασίας Πολυαιθυλένιο

Για μοντέλο	ZQR99/ZNR99	ZQR999/ZNR999/ ZNF99/ZQF99	BSV730	ZNF999/ZQF999
Μοντέλο	AE2134	AE1150	AE2110	AE0443
Διαστάσεις	807x260x20	1130x260x20	970x260x20	1621x260x20
Τιμή	67 €	83 €	67 €	125 €

Θερμαινόμενα Προϊόντα

Επιδαπέδια Μπαιν Μαρί

Η οικογένεια των **Θερμαινόμενων Κατασκευών** της INOMAK περιλαμβάνει μία μεγάλη επιλογή από Επιδαπέδια & Επιτραπέζια Μπαιν Μαρί με πλήθος επιλογών στη βιτρίνα τους, Θερμαινόμενα Ερμάρια & τέλος Θερμαντικά Στοιχεία και Αυτόνομες Βιτρίνες Αλογόνου για τα Custom Projects.

Ευελιξία,
μακροβιότητα,
ασφάλεια

Θερμαινόμενα Προϊόντα

Επιδαπέδια Μπαιν Μαρί















Τα **Επιδαπέδια Μπαιν Μαρί** κατασκευάζονται με διάφορες παραλλαγές στη βιτρίνα τους καθώς στον αποθηκευτικό χώρο που διαθέτουν και καλύπτουν ένα ευρύ φάσμα αναγκών της Μαζικής Εστίασης, από την πιο μικρή εφαρμογή μέχρι και την πιο μεγάλη γραμμή Self-Service.

Το 2021 θα διατίθενται και μία επιπλέον επιλογή βιτρίνας, με περισσότερο λιτές γραμμές.

Χαρακτηριστικά

Γενικά Χαρακτηριστικά

-  Εργονομικά σχεδιασμένες συρόμενες πόρτες διπλών τοιχωμάτων, μονωμένες με πολυουρεθάνη
-  Λειτουργία Υγρού τύπου
-  Προστασία της αντίστασης σε περίπτωση χαμηλής στάθμης νερού **(New)**
-  Οι θερμοκρασίες του νερού στο Μπαιν Μαρί (max.90oC) και στο Θερμαινόμενο ερμάριο (max.72oC) ρυθμίζονται από ξεχωριστούς θερμοστάτες
-  Ευέλικτος σχεδιασμός βιτρίνας με δυνατότητα μετατροπής της ανάλογα με τη χρήση G κρύσταλλα πάχους 8mm
-  Υλικό Κατασκευής: AISI 304 18/8-10
-  Μέγιστο βάθος λεκάνης GN: 150mm (οι λεκάνες δεν συμπεριλαμβάνονται)
-  Διαθέσιμα σε 4 εκδόσεις με πλήρη βιτρίνα, με αντιπερnisτικό καπάκι βιτρίνας, δίχως βιτρίνα και με τη νέα σταθερή βιτρίνα
-  Νέα σταθερή βιτρίνα με απλοποιημένες και ελαφριές γραμμές **(Νέο)**
-  Πόδια ρυθμιζόμενα σε ύψος
-  Εφοδιασμένα με μία λάμπα αλογόνου ανά λεκάνη GN 1/1
-  Διατίθενται με ρόδες (κατόπιν ζήτησης)

Χαρακτηριστικά Συγκεκριμένων Μοντέλων

- Παραλλαγές Βιτρίνας
- Αντιπερnisτικά Κρύσταλλα ειδικά σχεδιασμένα για τα προϊόντα της INOMAK
- Τα μοντέλα δίχως βιτρίνα μπορούν να εφοδιαστούν με Επιτραπέζια Ράφια και Θερμαντικά στοιχεία

Επιλογές

- Ρόδες
- Χωρίς βιτρίνα
- Με μονό αντιπερnisτικό κρύσταλλο
- Με διπλό αντιπερnisτικό κρύσταλλο
- Με θερμαινόμενο ερμάριο

Ποικιλία Accessories & Kits Προσαρμογής στη σελίδα 79.

Θερμαινόμενα Προϊόντα

Επιδαπέδια Μπαιν Μαρί



Ιδανικά για...

Μαγειρεία και εφαρμογές με μαγειρευτό φαγητό

Takeaways, Σχοδεία, Καντίνες

Catering & Μπουφές

Σειρές Self - Service

Λεπτομέρειες

- 1 Μία λάμπα αλογόνου ανά λεκάνη GN 1/1, 2 προστασία της αντίστασης σε περίπτωση χαμηλής στάθμης νερού, 3 Το άνω κρύσταλλο είναι αντιπερnisτικό σχεδιασμού ειδικά για τις βιτρίνες της INOMAK, 4 Υλικό κατασκευής AISI 304, 5 Μέγιστο επιτρεπόμενο βάθος λεκάνης GN: 150mm, 6 διατίθενται και με ρόδες.

Τιμοκατάλογος

Χαρακτηριστικά



Βασικό Μοντέλο

ΜFV711
 Διαστάσεις
 Βάρος - Gross/Net
 Μεικτός Όγκος (m3)
 Βιτρίνα
 Χωρητικότητα σε λεκάνες GN
 Ισχύς (W)
 Ένταση Λειτουργίας (A)

1105x700x1325
 97 / 87
 1,27
 Full
 3
 2390
 10,4

ΜFV714

1410x700x1325
 115 / 103
 1,60
 Full
 4
 2520
 11

ΜFV718

1795x700x1325
 143 / 126
 2,03
 Full
 5
 3250
 14,1

Επιλογές

Λιανική Τιμή
 με ρόδες
 με μονό Αντιπερnisτικό Κρύσταλλο
 με διπλό Αντιπερnisτικό Κρύσταλλο
 χωρίς βιτρίνα
 κλειστού Τύπου Τετραγωνισμένη Βιτρίνα
 με Θερμαινόμενο Ερμάριο

1377 €
 40 €
 -217 €
 -197 €
 -559 €
 -90 €
 176 €

1532 €
 40 €
 -227 €
 -207 €
 -600 €
 -120 €
 176 €

1739 €
 50 €
 -238 €
 -218 €
 -642 €
 -130 €
 197 €

Θερμαινόμενα Προϊόντα

Επιτραπέζια Μπαιν Μαρί

MBV614



Ιδανικά για...

Μεταφερόμενες & Υπαίθριες Εφαρμογές

Τα **Επιτραπέζια Μπαιν Μαρί** της INOMAK περιλαμβάνουν 12 διαφορετικά μοντέλα. Μικρά σε όγκο είναι ιδανικά και για εξωτερικούς χώρους και μεταφερόμενους μπουφές, όπως φυσικά και για μόνιμη εγκατάσταση σε κάθε είδους χώρο. Το 2021 θα διατίθενται και μία επιπλέον επιλογή βιτρίνας, με περισσότερο λιτές γραμμές.

Χαρακτηριστικά

Γενικά Χαρακτηριστικά

-  Ευέλικτος σχεδιασμός βιτρίνας με δυνατότητα μετατροπής της ανάλογα με τη χρήση G κρύσταλλα πάχους 8mm
-  Νέα σταθερή βιτρίνα με απλοποιημένες και ελαφριές γραμμές **(Νέο)**
-  Διαθέσιμα σε 4 εκδόσεις με πλήρη βιτρίνα, με αντιπερnisτικό καπάκι βιτρίνας, δίχως βιτρίνα και με τη νέα σταθερή βιτρίνα
-  Λειτουργία Υγρού τύπου
-  Οι θερμοκρασίες του νερού στο Μπαιν Μαρί (max.90°C)
-  Μέγιστο βάθος λεκάνης GN: 150mm (οι λεκάνες δεν συμπεριλαμβάνονται)
-  Προστασία της αντίστασης σε περίπτωση χαμηλής στάθμης νερού. **(Νέο)**
-  Υλικό Κατασκευής AISI 304 18/8-10

Χαρακτηριστικά Συγκεκριμένων Μοντέλων

- Τα μοντέλα δίχως βιτρίνα μπορούν να εφοδιαστούν με Επιτραπέζια Ράφια και θερμαντικά στοιχεία (βλέπε σελίδα 98)
- Αντιπερnisτικά Κρύσταλλα ειδικά σχεδιασμένα για τα προϊόντα της INOMAK

Επιλογές

- Χωρίς βιτρίνα
- Με μονό αντιπερnisτικό κρύσταλλο
- Με διπλό αντιπερnisτικό κρύσταλλο

Χαρακτηριστικά

Βασικό Μοντέλο	MBV67	MBV610	MBV614
Βασικό Μοντέλο	760x630x710	1080x630x710"	1410x630x710
Διαστάσεις (mm)	54 / 45	67 / 58	81 / 70
Βάρος - Gross/Net	0,47	0,66	0,85
Μεικτός Όγκος (m3)	Πλήρης	Πλήρης	Πλήρης
Βιτρίνα	2	3	4
Χωρητικότητα σε λεκάνες GN	-	-	-
Αντιπερnisτικό Κρύσταλλο	2263	2393	2523
Ισχύς	9,8	10,4	11,0
Ένταση Λειτουργίας			

Επιλογές

Λιανική Τιμή	962 €	1056 €	1149 €
με μονό Αντιπερnisτικό Κρύσταλλο	-196 €	-217 €	-227 €
με διπλό Αντιπερnisτικό Κρύσταλλο	-176 €	-197 €	-207 €
χωρίς βιτρίνα	-507 €	-559 €	-600 €
Κλειστού Τύπου Τετραγωνισμένη Βιτρίνα	-70 €	-90 €	-120 €





Θερμαινόμενα Προϊόντα

Θερμαινόμενα Ερμάρια



Χαρακτηριστικά

Γενικά Χαρακτηριστικά

-  Υλικό Κατασκευής AISI 304 18/8-10
-  Εργονομικά σχεδιασμένες συρόμενες πόρτες διπλών τοιχωμάτων, μονωμένες με πολυουρεθάνη
-  Θερμοκρασία Λειτουργίας (max. 72oC) ελεγχόμενη από θερμοστάτη
-  Λειτουργία με θερμαντικό στοιχείο & ανεμιστήρα

Επιλογές

- Ρόδες
- Υπερύψωμα
- Χωρίς καπάκι

Ιδανικά για...

Διατήρηση των άδειων πιάτων σε θερμοκρασία σερβιρίσματος

Διατήρηση φαγητού σε κλειστά δοχεία και σκεύη στην κατάλληλη θερμοκρασία

Χαρακτηριστικά

Βασικό Μοντέλο	GES711	GES714	GES716	GES719
Διαστάσεις (mm)	1100x700x875	1390x700x875	1600x700x875	1890x700x875
Βάρος - Gross/Net	80 / 69	94 / 82	112 / 94	125 / 108
Μεικτός Όγκος (m3)	0,78	0,99	1,13	1,33
Ισχύς (W)	1435	1435	1835	1835
Ένταση Λειτουργίας (A)	6,4	6,4	8,1	8,1

Επιλογές

Λιανική Τιμή	828 €	900 €	952 €	1045 €
Ρόδες	40 €	40 €	50 €	50 €
Υπερυψωμένο καπάκι 6 cm	30 €	38 €	42 €	50 €
Χωρίς καπάκι	-40 €	-50 €	-60 €	-70 €





Θερμαινόμενα Προϊόντα

Θερμαντικά Στοιχεία



Χαρακτηριστικά

Γενικά Χαρακτηριστικά

-  Υλικό Κατασκευής AISI 304 18/8-10
-  Λάμπες Ευρωπαϊκής Προέλευσης
-  Εύκολη εγκατάσταση σε προϊόντα της INOMAK αλλά και σε κάθε επιφάνεια
-  Συσκευασία Flat-box

Ιδανικά για...

Διατηρήστε τα σερβιρισμένα πιάτα ζεστά όσο περιμένουν για να πάνε στον πελάτη

Για προσαρμογή σε Custom Κατασκευές

Χαρακτηριστικά

Βασικό Μοντέλο	XWH11	XWH14	XWH16	XWH19
Διαστάσεις (mm)	950x122x60	1252x122x60	1452x122x60	1752x122x60
Λάμπες	3	4	5	6
Βάρος - Gross/Net	4 / 3,8	5 / 4,7	5,8 / 5,4	6,8 / 6,3
Μεικτός Όγκος (m3)	0,01	0,02	0,02	0,03
Ισχύς (W)	390	520	650	780
Ένταση Λειτουργίας (A)	1,7	2,3	2,8	3,4

Επιλογές

Λιανική Τιμή	176 €	197 €	217 €	248 €
--------------	-------	-------	-------	-------

Θερμαινόμενα Προϊόντα

Μπάρες Ροής Δίσκων Self Service



Χαρακτηριστικά

- Γενικά Χαρακτηριστικά
 - ✦ Ακολουθούν το διαστασιολόγιο των προϊόντων της INOMAK για 2-3-4-5 GN 1/1
 - 📏 Τοποθετούνται σε κάθε επιφάνεια
 - ✓ Τοποθετούνται σε όλες τις συσκευές INOMAK που προορίζονται για σειρές Self Service
 - 📐 Διατίθενται ως πλήρεις βιτρίνες αλλά και ως επιμέρους κομμάτια για προσαρμογή σε Custom Projects

Για όλα τα **Επιδαπέδια Μπαιν Μαρί** αλλά και τα Ψυγεία, διατίθενται Μπάρες Ροής για τους δίσκους Self-Service και σε τυποποιημένα μεγέθη. Οι Μπάρες Ροής Δίσκων Μπορούν να τοποθετηθούν εύκολα και γρήγορα σύμφωνα με τις οδηγίες που τις συνοδεύουν, στα αντίστοιχα προϊόντα μας, αλλά και σε άλλες κατασκευές και επιφάνειες.

Ουδέτερα Προϊόντα

Η οικογένεια των **Ουδέτερων Κατασκευών**, αποτελείται από προσεκτικά επιλεγμένα, προϊόντα που στόχος τους η κάλυψη των αναγκών κάθε Επαγγελματία, με απλές και λειτουργικές λύσεις.



Λειτουργικότητα,
Απλότητα,
Ουσία



Ουδέτερα Προϊόντα

Ερμάρια



Χαρακτηριστικά

Γενικά Χαρακτηριστικά

-  Εργονομικά σχεδιασμένες πόρτες διπλών τοιχωμάτων ενισχυμένες με πολυουρεθάνη
-  Ανοξείδωτα ποδαρικά ρυθμιζόμενα σε ύψος
-  Μοντέλα διαθέσιμα με συρόμενες πόρτες ή αμπάρι ή με 4 συρτάρια

Επιλογές

- Ρόδες
- Υπερύψωμα
- Χωρίς επιφάνεια εργασίας

Χαρακτηριστικά

Βασικό Μοντέλο	ESS752D	ESS752C	EGS711	EGS714	EGS716	EGS719
Διαστάσεις (mm)	527x700x875	527x700x875	1100x700x875	1390x700x875	1600x700x875	1890x700x875
Βάρος - Gross/Net	47/40	36/29	69/59	83/71	98/83	112/96
Μεικτός Όγκος (m3)	0,39	0,39	0,78	0,99	1,13	1,33
Λιανική Τιμή	580 €	507 €	543 €	605 €	673 €	756 €
Ρόδες	40 €	40 €	40 €	40 €	50 €	50 €
Υπερυψωμένο καπάκι 6 cm	25 €	25 €	30 €	38 €	42 €	50 €
Χωρίς καπάκι	-40 €	-40 €	-40 €	-50 €	-60 €	-70 €

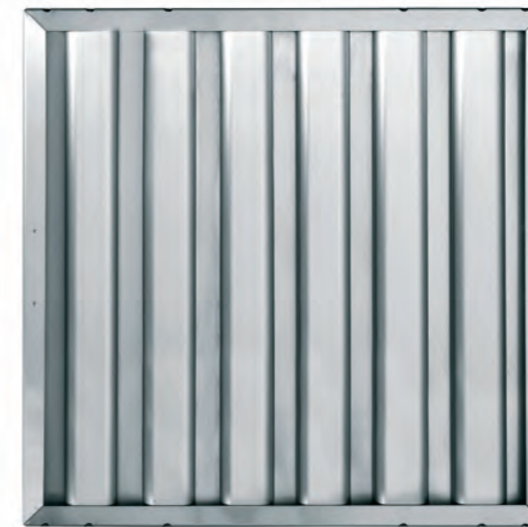

Ουδέτερα Προϊόντα

Φίλτρο Χοάνης



Χαρακτηριστικά

Γενικά Χαρακτηριστικά

-  Σχεδιασμός τύπου "Μαϊάνδρος"
-  Μέγιστη διακράτηση λίπων

Χαρακτηριστικά

Βασικό Μοντέλο	FF400
Διαστάσεις (mm)	500x500x400
Βάρος - Gross/Net	3
Μεικτός Όγκος (m3)	0,01
Λιανική Τιμή	47 €





Ουδέτερα Προϊόντα

Συναρμολογούμενα Τραπέζια Εργασίας



Χαρακτηριστικά

Γενικά Χαρακτηριστικά

-  Διαθέσιμα μοντέλα με ή χωρίς υπερύψωμα
-  Νέο σύστημα συναρμολόγησης που εκμηδενίζει το χρόνο συναρμολόγησης
-  Όλα τα τραπέζια μπορούν να συνδυαστούν με τις συρταριέρες STR100 & STR300
-  Συσκευασία Flat-box

Χαρακτηριστικά

Βασικό Μοντέλο	TLR709	TLR711	TLR714	TLR716	TLR719
Διαστάσεις (mm)	890x700x870	1100x700x870	1390x700x870	1600x700x870	1890x700x870
Διαστάσεις Συσκευασίας (mm)	910x730x160	1110x730x160	1410x730x160	1610x730x160	1920x730x130
Υπερύψωμα	-	-	-	-	-
Μεικτό Βάρος	32/30	36/34	44/42	50/47	58/55
Μεικτός Όγκος (m3)	0,11	0,13	0,16	0,19	0,22
Λιανική Τιμή	238 €	267 €	311 €	339 €	383 €

Βασικό Μοντέλο	TLR709/A	TLR711/A	TLR714/A	TLR716/A	TLR719/A
Διαστάσεις (mm)	890x700x930	1100x700x930	1390x700x930	1600x700x930	1890x700x930
Διαστάσεις Συσκευασίας (mm)	910x730x160	1110x730x160	1410x730x160	1610x730x160	1920x730x130
Υπερύψωμα	✓	✓	✓	✓	✓
Μεικτό Βάρος	32/31	37/35	46/43	51/48	59/56
Μεικτός Όγκος (m3)	0,11	0,13	0,16	0,19	0,22
Λιανική Τιμή	263 €	297 €	349 €	381 €	433 €



Ουδέτερα Προϊόντα

Συρταριέρες Συναρμολογούμενων Τραπεζιών



Χαρακτηριστικά

Γενικά Χαρακτηριστικά

-  Διαθέσιμα σε 2 παραλλαγές με 1 & 3 συρτάρια
-  Σχεδιασμένες για χρήση με τα μοντέλα τραπεζιών εργασίας της σειράς TLR700
-  Διατίθενται και για Custom Projects

Είναι σχεδιασμένες για το απόλυτο ταιρίασμα με τα συναρμολογούμενα τραπέζια εργασίας της INOMAK, τα οποία και συμπληρώνουν ως προς τη χρήση και τη στιβαρότητα.

Εκτός όμως από τα τραπέζια εργασίας της INOMAK, διατίθενται και για προσαρμογή σε Custom Projects με μεγάλη ευκολία!

Χαρακτηριστικά

Βασικό Μοντέλο	STR100	STR300
Διαστάσεις (mm)	451x665x157	457x665x580
Μεικτό Βάρος	9/8	24/22
Μεικτός Όγκος (m3)	0,05	0,17
Λιανική Τιμή	114 €	336 €

Ουδέτερα Προϊόντα

Επιτραπέζια Ράφια



Χαρακτηριστικά

Γενικά Χαρακτηριστικά

- Εύκολη τοποθέτηση σε Ερμάρια, Μπαιν Μαρί & πάγκους εργασίας
- Σχεδιασμένα για τοποθέτηση θερμαντικών Στοιχείων (δεν συμπεριλαμβάνονται στην τιμή)
- Συσκευασία Flat-box

Τα θερμαντικά στοιχεία δεν συμπεριλαμβάνονται!

Χαρακτηριστικά

Μονά Επιτραπέζια Ράφι

Βασικό Μοντέλο	RE311	RE314	RE316	RE318	RE319
Σχάρες	1	1	1	1	1
Διαστάσεις (mm)	1090x333x465	1390x333x465	1590x333x465	1790x333x465	1890x333x465
Διαστάσεις συσκευασίας	1120x355x100	1420x355x100	1620x355x100	1810x350x100	1910x350x100
Μεικτό Βάρος	6.5	8	9	10	11
Μεικτός Όγκος (m3)	0.04	0.05	0.06	0.06	0.07
Λιανική Τιμή	135 €	145 €	160 €	171 €	181 €

Διπλά Επιτραπέζια Ράφια

Βασικό Μοντέλο	RD311	RD314	RD316	RD318	RD319
Σχάρες	2	2	2	2	2
Διαστάσεις (mm)	1090x333x765	1390x333x765	1590x333x765	1790x333x765	1890x333x765
Διαστάσεις συσκευασίας	1120x355x100	1410x355x100	1610x355x100	1810x355x100	1910x355x100
Μεικτό Βάρος	12	15	6	19	19,5
Μεικτός Όγκος (m3)	0,04	0,05	0,06	0,06	0,07
Λιανική Τιμή	207 €	228 €	238 €	248 €	269 €

Ουδέτερα Προϊόντα

Ράφια Τοίχου



Χαρακτηριστικά

Γενικά Χαρακτηριστικά

- Ρυθμιζόμενα ράφια καθ' ύψος
- Διατίθενται σε σετ αλλά και ως κομμάτια για απόλυτη ευελιξία
- Συσκευασία Flat-box

Σκαλιέρες & Βραχίονες

Βασικό Μοντέλο	RV370	RV530	RV850	R0300
Περιγραφή	Σκαλιέρα	Σκαλιέρα	Σκαλιέρα	Βραχίονας
Διαστάσεις (mm)	390x50x10	530x50x10	850x50x10	350x30x60
Μεικτό Βάρος	0,35	0,50	0,90	0,95
Μεικτός Όγκος (m3)	0,00020	0,00027	0,00043	0,00063
Τεμάχια/σετ	1	1	1	2
Λιανική Τιμή	16 €	21 €	26 €	31 €

Ρυθμιζόμενο ράφι

Βασικό Μοντέλο	RS3120	RS3140	RS3160	RS3180
Διαστάσεις (mm)	1200x350x55	1400x350x55	1600x350x55	1800x350x55
Μεικτό Βάρος	6	6	7	8
Μεικτός Όγκος (m3)	0,028	0,033	0,038	0,042
Λιανική Τιμή	62	72	83	93

Ουδέτερα Προϊόντα

Ποτηριέρες με Ανοξείδωτες Πόρτες

Χαρακτηριστικά

Γενικά Χαρακτηριστικά

 Πόρτες διπλού τοιχώματος, ενισχυμένες με πολυουρεθάνη

 Ρυθμιζόμενο Ράφι σε ύψος



Χαρακτηριστικά

Βασικό Μοντέλο	ETS311A	ETS314A	ETS316A	ETS319A
Διαστάσεις (mm)	1100x403x692	1400x403x692	1600x403x692	1900x403x692
Μεικτό Βάρος	32/29	40/36	45/40	53/47
Μεικτός Όγκος (m3)	0.33	0.42	0.48	0.57
Λιανική Τιμή	393 €	455 €	507 €	569 €

Ουδέτερα Προϊόντα

Ποτηριέρες με Κρυστάλλινες Πόρτες

Χαρακτηριστικά

Γενικά Χαρακτηριστικά

 2 συρόμενες κρυστάλλινες πόρτες

 2 σταθερά ανοξείδωτα ράφια



Χαρακτηριστικά

Βασικό Μοντέλο	ET311K	ET314K	ET316K	ET319K
Διαστάσεις (mm)	1100x333x692	1400x333x692	1600x333x692	1900x333x692
Μεικτό Βάρος	27/25	34/31	39/35	46/41
Μεικτός Όγκος (m3)	0,29	0,36	0,41	0,49
Λιανική Τιμή	311 €	352 €	383 €	435 €

Γραμμικά Σχέδια

Σειρά Cypress / Σειρά Castanea / Σειρά Clover / Σειρά Ramnus

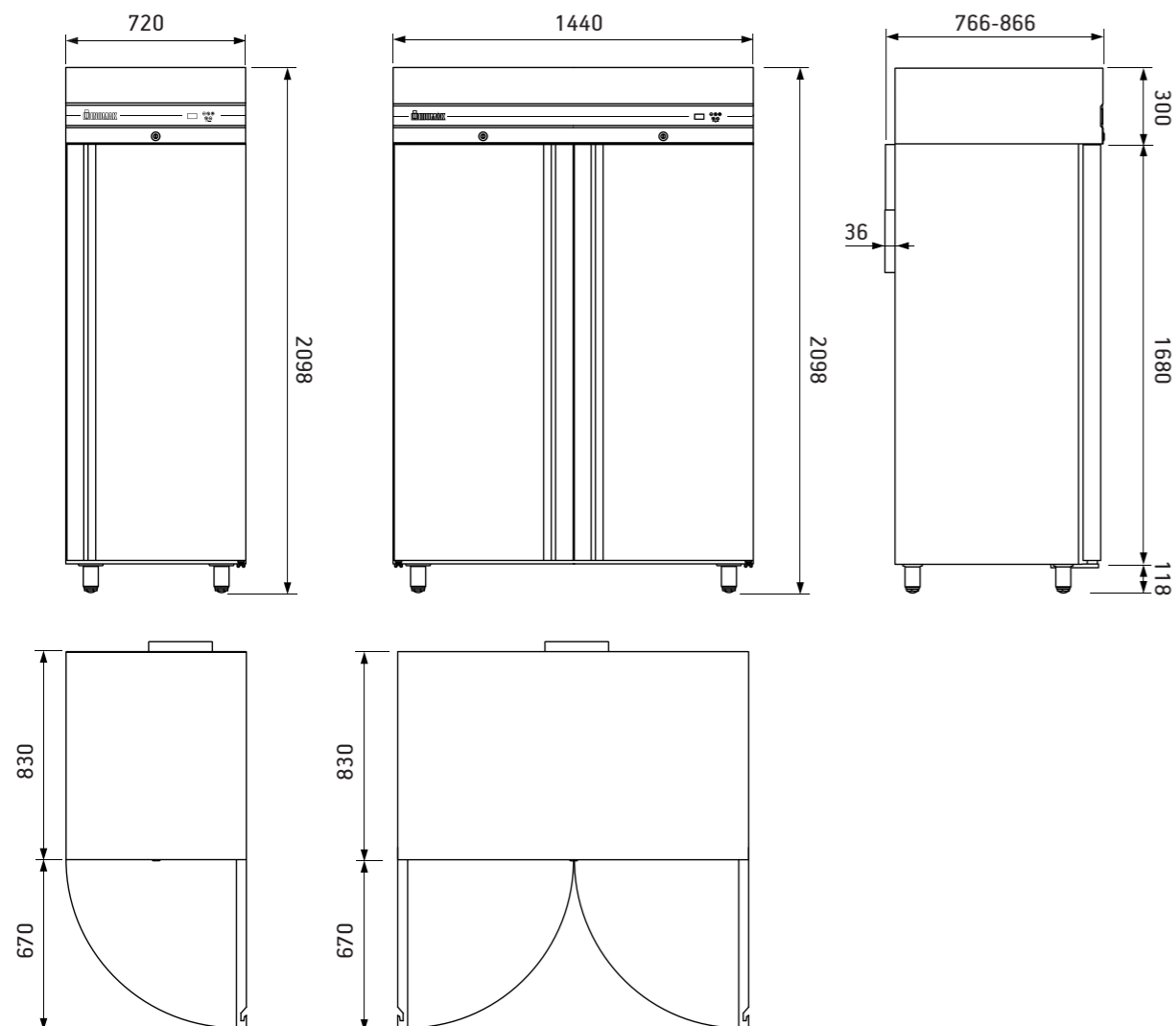

Γραμμικά Σχέδια

Σειρά Pine



Σειρά Populus

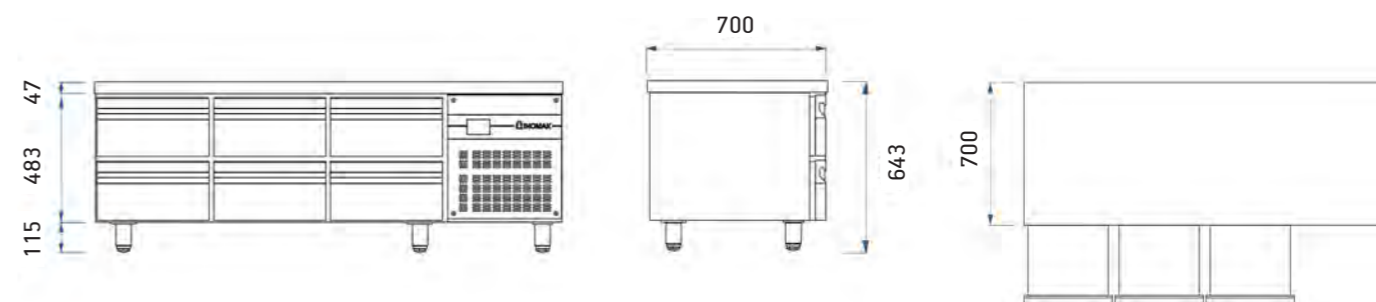

Γραμμικά Σχέδια

Θάλαμοι Prunus / Θάλαμοι Ramnus

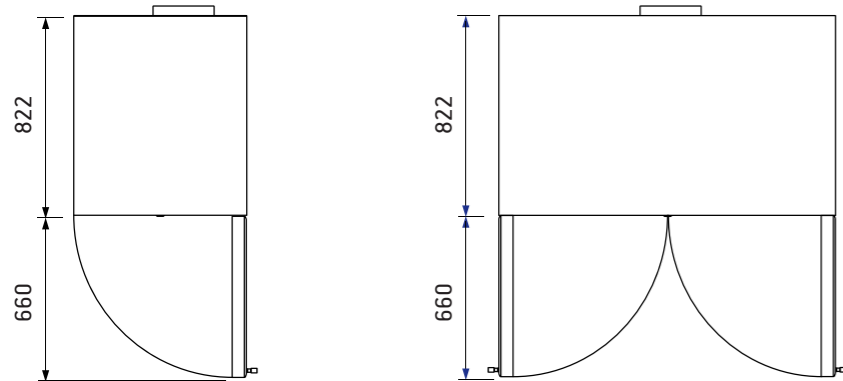
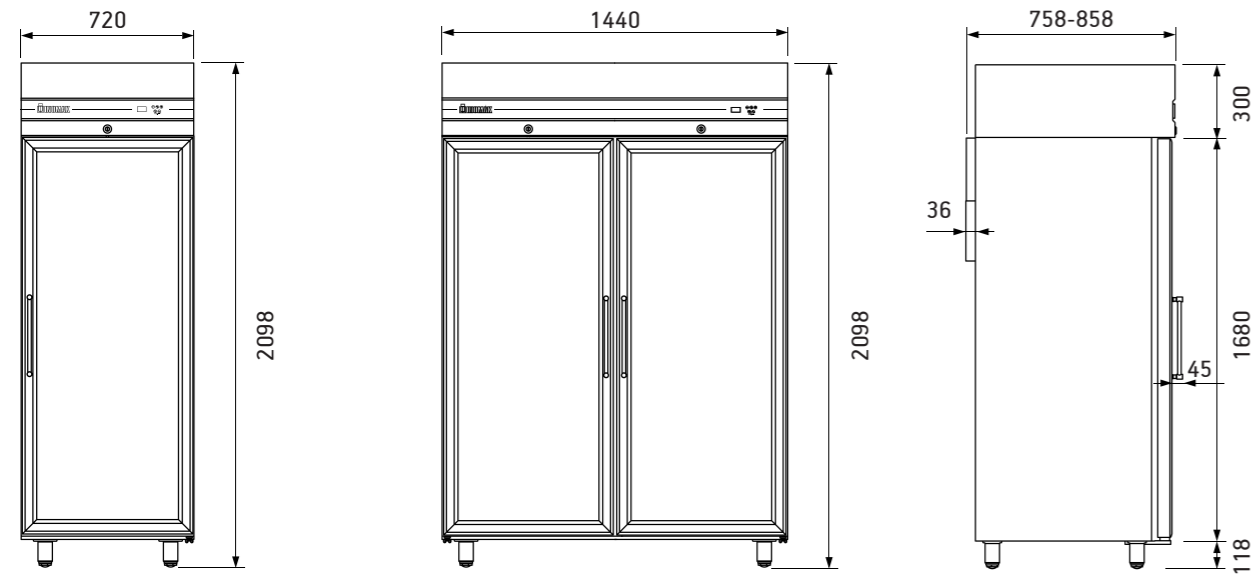

Γραμμικά Σχέδια

Prunus Πάγκοι

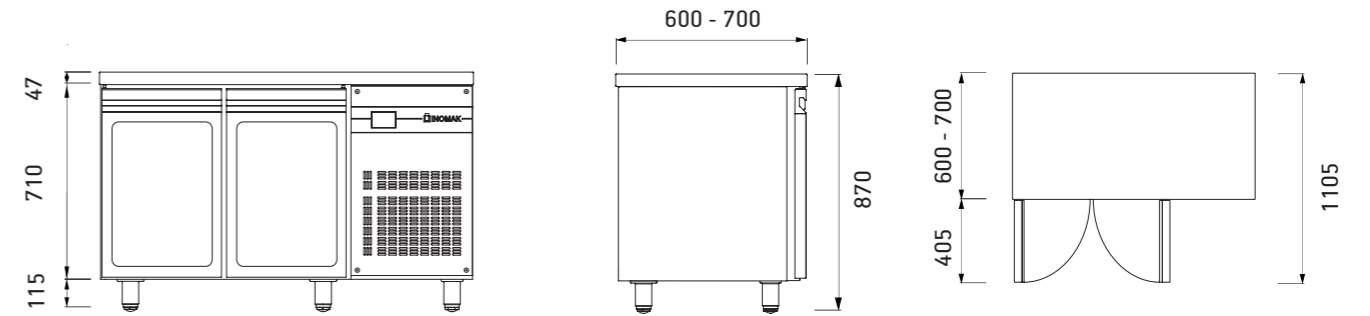

Ramnus Πάγκοι

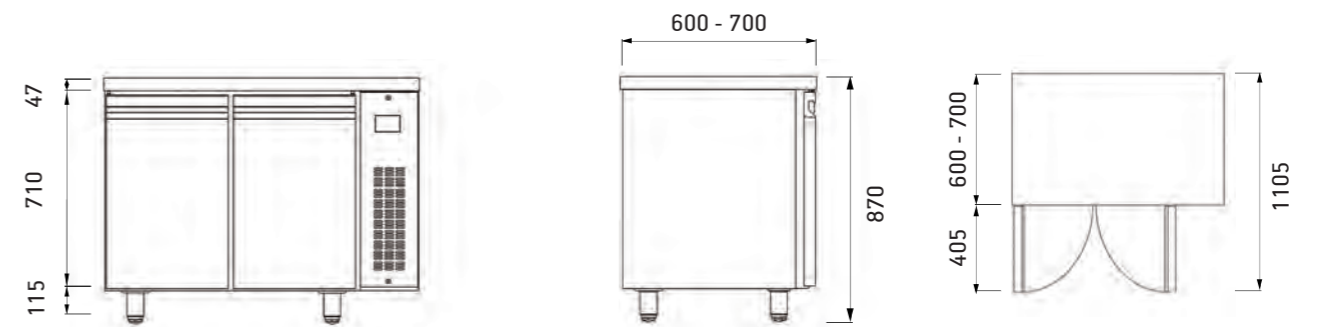

Clover Πάγκοι

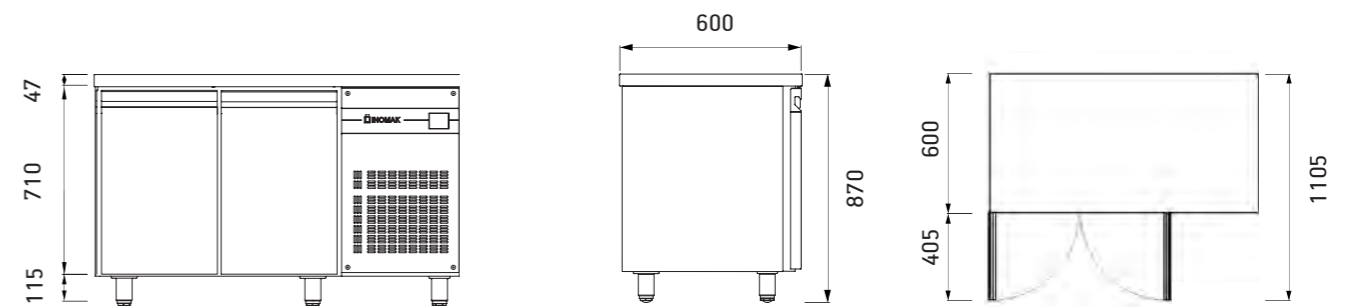

Γραμμικά Σχέδια

Σειρά Boletus

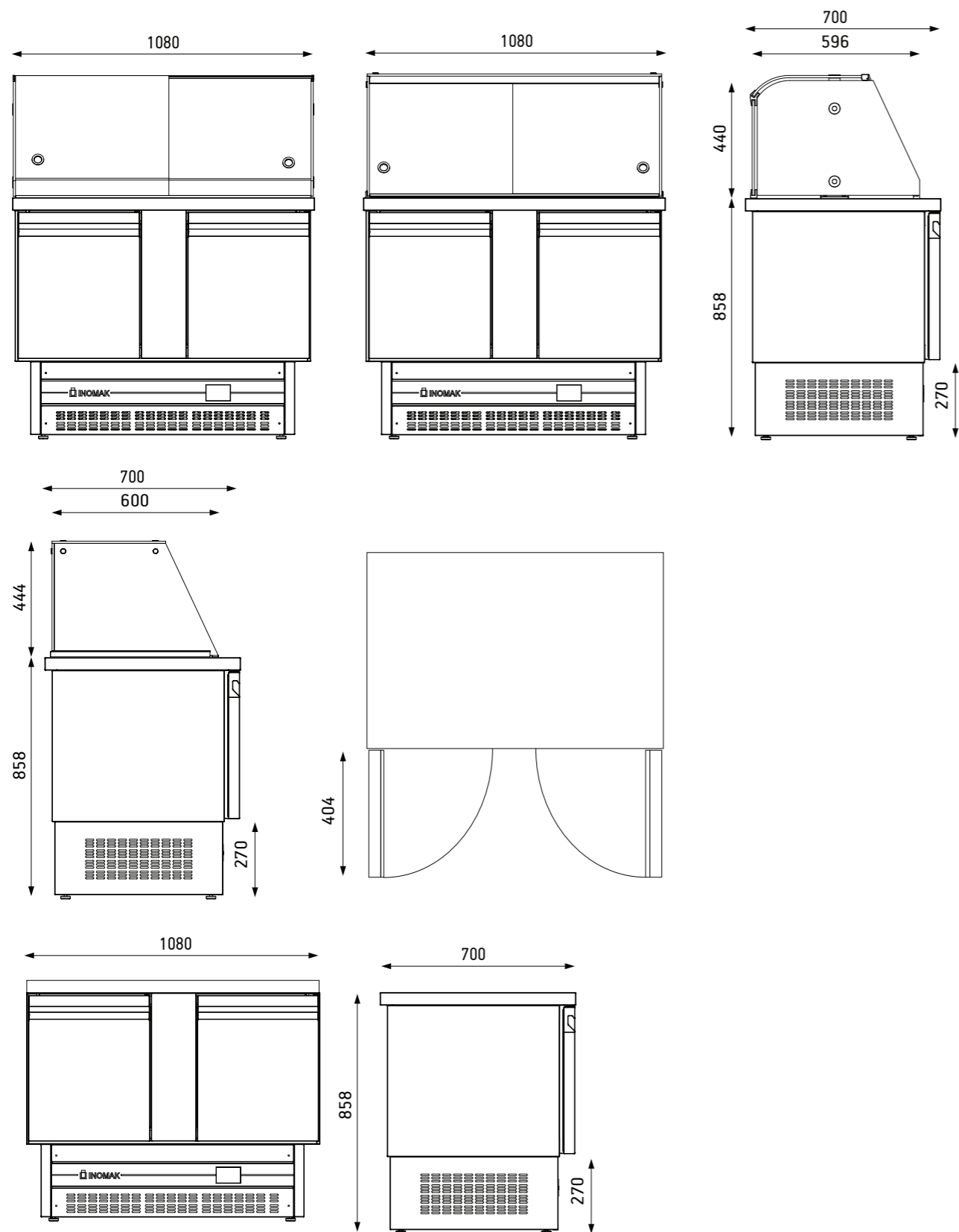

Γραμμικά Σχέδια

Σειρά Boletus

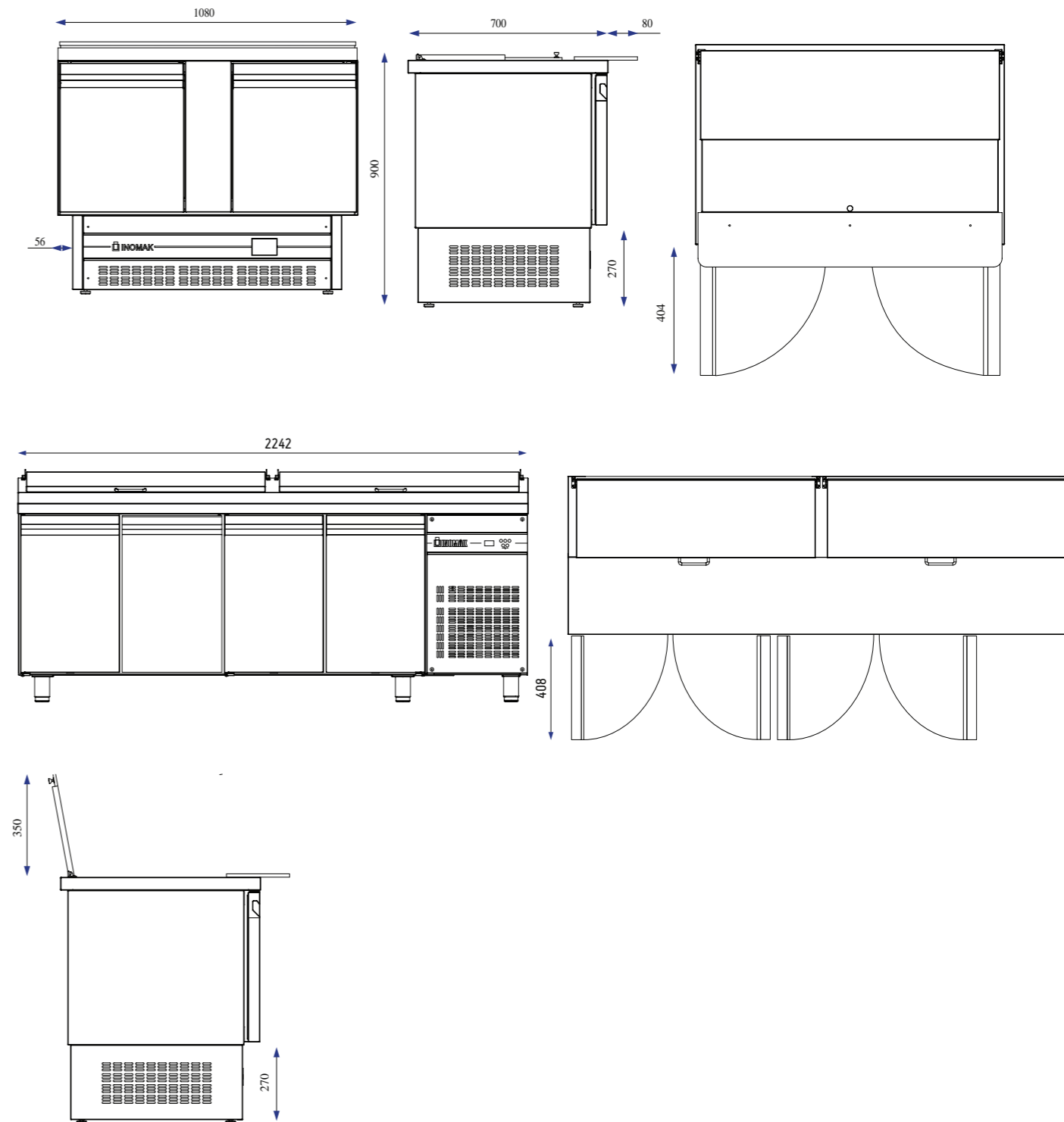

Γραμμικά Σχέδια

Σειρά Zenobia

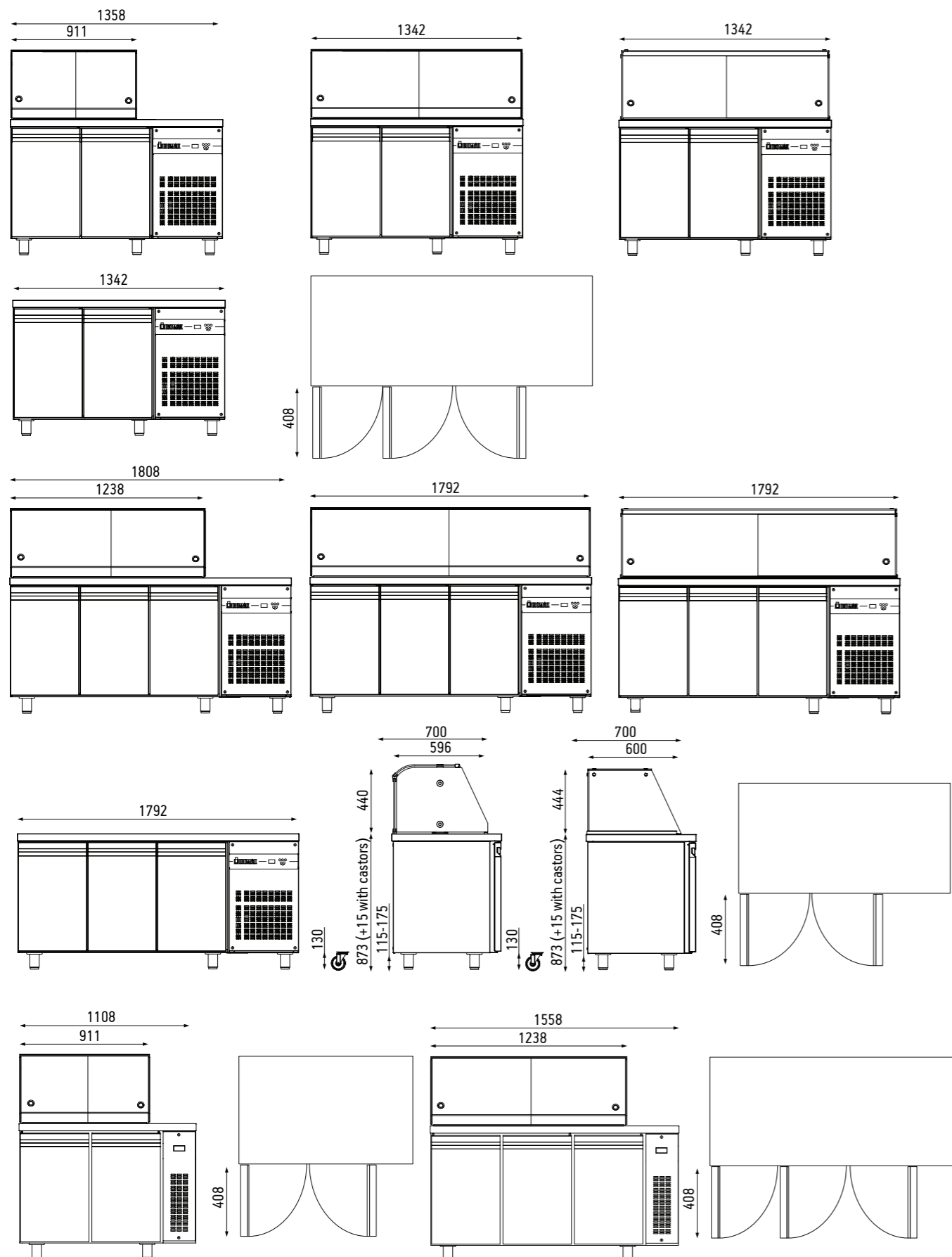

Γραμμικά Σχέδια

Σειρά Zenobia PrepStation

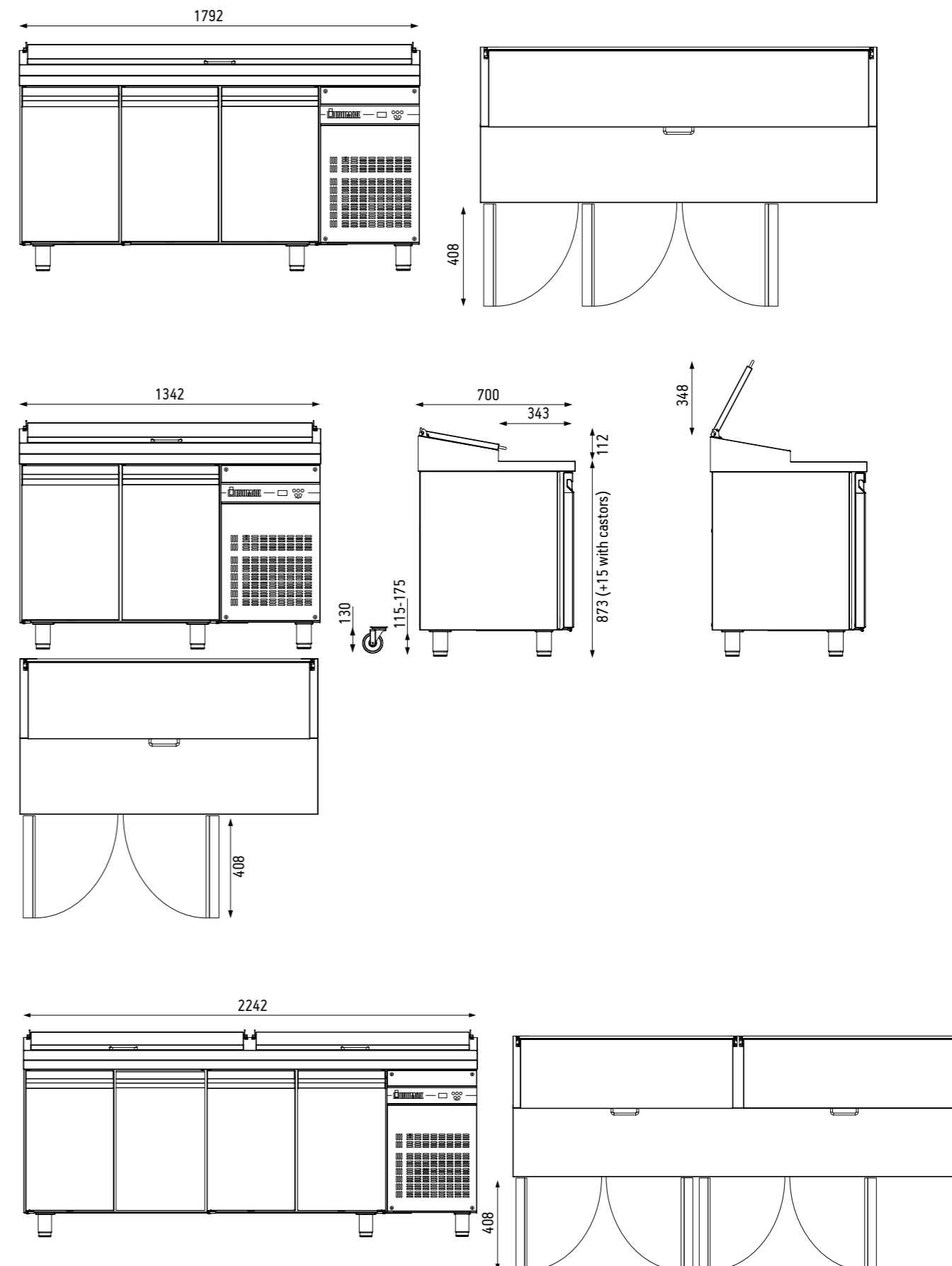

Γραμμικά Σχέδια

Επιδαπέδια Μπαιν Μαρί

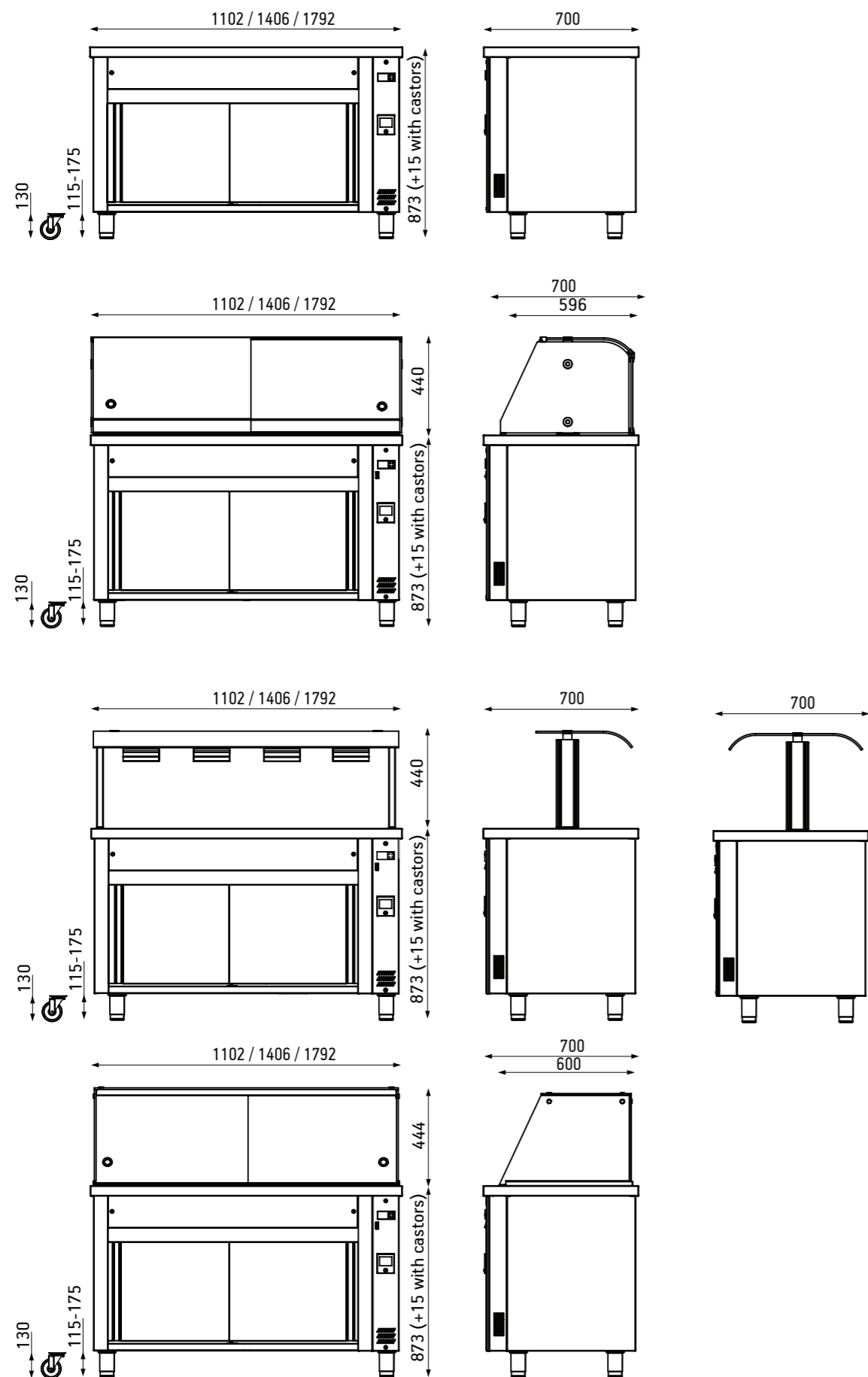

Γραμμικά Σχέδια

Επιτραπέζια Μπαιν Μαρί

